

令和7年度

各種バスケットボール大会

戦績集録

福島県バスケットボール協会

目 次

1	会 長 挨 拶	1
2	福島県総合体育大会	2
3	福島県男女総合バスケットボール選手権大会	3
4	福島県総合スポーツ大会兼福島県男女総合選手権大会	4～5
5	天皇杯・皇后杯全日本バスケットボール選手権大会	5
6	東北総合スポーツ大会バスケットボール競技	6
7	国民スポーツ大会バスケットボール競技	6
8	福島県総合スポーツ大会スポーツ少年団	7～9
9	福島県社会人バスケットボール選手権大会	10
10	全日本社会人バスケットボール選手権大会東北ブロック予選会	11
11	全日本社会人バスケットボール選手権大会	11
12	高松宮記念杯全日本社会人バスケットボールプレミアムチャンピオンシップ	11
13	SBL男子東北SB2リーグ	11
14	日本スポーツマスターズバスケットボール競技	12
15	日本社会人女子バスケットボールフレンドリーシップ50	12
16	日本社会人女子バスケットボールフレンドリーシップ60	12
17	全日本社会人O-40・O-50バスケットボール選手権大会東北ブロック予選	12
18	福島県社会人バスケットボールリーグ戦	13～14
19	東北大学春季バスケットボール大会	15
20	東北地区大学体育大会	15
21	東北大学バスケットボールリーグ 二部南奥羽	15
22	東北大学バスケットボール新人大会	15
23	福島県高等学校体育大会	16～18
24	東北高等学校男女バスケットボール選手権大会	19
25	全国高等学校総合体育大会バスケットボール競技大会	19
26	U18東北ブロックリーグバスケットボール競技大会	19
27	福島県高等学校バスケットボール選手権大会	20～22
28	全国高等学校バスケットボール選手権大会	23
29	福島県高等学校新人体育大会バスケットボール競技	24～26
30	東北高等学校男女新人バスケットボール選手権大会	27
31	全国高等学校定時制通信制バスケットボール大会	27
32	福島県U18バスケットボールリーグ戦	28～29
33	3×3 U18日本選手権東日本エリア大会福島県予選大会	30
34	3×3 U18日本選手権東日本エリア大会	30
35	福島県中学校体育大会バスケットボール競技	31～32
36	東北中学校バスケットボール大会	33
37	全国中学校バスケットボール大会	33
38	福島県U15バスケットボール選手権大会U14中学校チームの部	34
39	福島県U15バスケットボール選手権大会	35
40	全国U15バスケットボール選手権大会	36
41	福島県U15新人バスケットボール大会	37～38
42	福島県U15バスケットボールリーグ戦	39
43	福島県U12ウィンターカップ選手権大会	40
44	東北ミニバスケットボール交歓大会	41
45	全国ミニバスケットボール大会	41
46	編 集 後 記	42

ご挨拶



(一社)福島県バスケットボール協会

会長 佐藤 淳一

令和7年度の福島県バスケットボール協会の行事に多大なるご協力を賜り、心より感謝申し上げます。

各カテゴリーの活躍は、中学校においては郡山第三中学校女子バスケットボール部の全国ベスト8入りをはじめ、福島東稜高等学校男女の東北大会制覇、全国定時制通信制大会郡山萌世高等学校の全国大会第3位、東北総合スポーツ大会少年男子第2位及び滋賀国民スポーツ大会参加、全国社会人選手権大会への女子ARCH、男子Sirius Blacks出場等、どのカテゴリーにおいても実力を十分に発揮していただきました。また、会津若松と喜多方市で開催されました日本社会人女子バスケットボールフレンドリーシップ50やフレンドリーシップ60の大会、日本スポーツマスターズ全国大会やO-40・O-50の大会出場等、さまざまな年代の活動も充実しており、生涯スポーツとしてのバスケットボール競技の普及も活発になっております。さらに、プロバスケの福島ファイヤーボンズの活躍は目を見張るものがあり、今後ますます期待できそうです。みんなで精一杯応援したいものです。

バスケットボール競技の愛好者は、バスケットボールを通して健全な精神を育てるとともに、充実した人生をおくることができると確信しております。

令和8年度も令和7年度以上にバスケットボール競技にかかわっていただき、楽しく過ごしてもらいたいものです。

本年度も皆様のご協力とご支援を賜りながら、バスケットボール競技の普及と発展に務めて参りますのでどうぞよろしくお願い申し上げます。

福島県総合体育大会 〈大会のあゆみ〉

回	年	一般 男子		一般 女子		高校男子		高校女子		教 員
		1 位	2 位	1 位	2 位	1 位	2 位	1 位	2 位	
1	23	福 中 ク	磐 城 ク	橘 ク	桜 丘 ク	福 島	田 村	福 島 女	若 松 女	会 工
2	24	福 中 ク	磐 城 ク	福 島 女	若 松 ク	福 島	磐 城	福 島 女	磐 城 女	県 女
3	25	福 島 ク A	石城フェニックス	橘 ク	桜 丘 ク	磐 城	福 島 商	磐 城 女	福 島 女	会 高
4	26	推薦のため行わず				福 島	商 津	福 島 女	若 松 女	会 高
5	27	石城フェニックス	常 磐 炭 坑	橘 ク	桜 丘 ク	磐 城	相 馬	福 島 女	磐 城 女	県 商
6	28	福 島 ク	石城フェニックス	橘 ク		会 津	福 島	若 松 女	会 津 女	郡 中
7	29	福 島 ク	若 松 ク	北 芝 ク	福 島 女	団体にないため一般と一緒に				
8	30	福 島 ク	福 商 O B			磐 城	福 島	福 島 女	若 松 女	会 津
9	31	常 磐 炭 坑	石城フェニックス	北 芝 電 機	磐 城 ク	磐 城	福 島	若 松 女	福 島 女	県 南
10	32	福 商 O B	呉 羽 化 学	磐 城 ク	須 賀 川 ク	会 津	磐 城	福 島 女	福 島 女	会 津
11	33	常 磐 炭 坑	呉 羽 化 学	北 芝 電 機	安 積 ク	磐 城	須 賀 川	須 賀 川 女	若 松 女	会 津
12	34	呉 羽 化 学				磐 城	福 島	若 松 女	福 島 女	県 南
13	35	呉 羽 化 学	福 島 ク	北 芝 電 機	橘 ク	保 原	福 島 商	若 松 女	福 島 女	郡 山
14	36	福 島 ク	呉 羽 化 学	北 芝 電 機	本 宮 ク	磐 城	福 島	若 松 女	保 原 女	郡 山
15	37	呉 羽 化 学	福 大 ク	郡 山 ク		磐 城	安 積	福 島 女	保 原 女	郡 山
16	38	呉 羽 化 学	高 月 ク	北 芝 電 機	保 原 りんどう	保 原	福 島 商	福 島 女	郡 山 女	郡 山
17	39	呉 羽 化 学	若 松 ク			磐 城	福 島 商	安 積 女	郡 山 女	県 北
18	40	呉 羽 化 学	全 高 月	北 芝 電 機	安 女 O G	磐 城	安 積	会 津 女	保 原 女	郡 山
19	41	福 大 ク	保 原 りんどう	北 芝 電 機	安 女 O G	福 島	磐 城	浪 江 女	白 河 女	県 北
20	42	全 高 月	呉 羽 化 学	北 芝 電 機	安 女 O G	福 島 商	福 島	福 島 女	浪 江 女	県 北
21	43	呉 羽 化 学	福 北 芝 電 機	北 芝 電 機	安 女 O G	福 島 工	安 積	田 村 女	船 引 女	い わ き
22	44	保 原 りんどう	北 芝 電 機	北 芝 電 機	安 女 O G	保 原	福 島 工	福 島 女	白 河 女	県 教 員 ク
23	45	北 芝 電 機	保 原 りんどう	北 芝 電 機	相 馬 女 O G	相 馬	小 高 工	若 松 女	田 村 女	県 教 員 ク
24	46	北 芝 電 機	福 島 ク	北 芝 電 機	橘 ク	会 津	安 積	相 馬 女	福 島 女	県 教 員 ク
25	47	磐 高 O B	北 芝 電 機	片 曾 根 ク	北 芝 電 機	会 津	安 積	相 馬 女	白 河 女	県 教 員 ク
26	48	会 津 ク	北 芝 電 機	橘 ク	片 曾 根 ク	安 達	磐 城	白 河 女	須 賀 川 女	県 教 員 ク
27	49	北 芝 電 機	会 津 ク	須 女 O G	片 曾 根 ク	岩 瀬	農 郡 山 商	福 島 女	浪 江 女	県 教 員 ク
28	50	会 津 ク	北 芝 電 機	橘 ク	須 女 O G	白 河	郡 山 商	福 島 女	郡 山 女	県 教 員 ク
29	51	会 津 ク	白 河 ク	須 女 O G	橘 ク	郡 山 商	郡 山 工	安 積 女	若 松 女	県 教 員 ク
30	52	会 津 ク	北 芝 電 機	須 女 O G	橘 ク	郡 山 商	田 村 商	郡 山 商	相 馬 女	県 教 員 ク
31	53	会 津 ク	北 芝 電 機	橘 ク	須 女 O G	安 積	郡 山 商	郡 山 商	白 河 農 工	県 教 員 ク
32	54	会 津 ク	北 芝 電 機	橘 ク	赤 べ こ	郡 山 北 工	安 積	郡 山 商	須 賀 川 女	県 教 員 ク
33	55	会 津 ク	小 高 工 O B	橘 ク	K G C O G 会	大 沼	郡 山 北 工	若 松 女	内 郷 女	
34	56	福 島 教 員	北 芝 電 機	橘 ク	白 河 ク	小 高 工	郡 山 商	須 賀 川 女	内 郷 女	
35	57	会 津 ク	北 芝 電 機	橘 ク	白 河 ク	平 工	磐 城	須 賀 川 女	安 積 商	
36	58	福 島 教 員	会 津 ク	橘 ク	白 河 ク	磐 城	日 大 東 北	須 賀 川 女	内 郷 女	
37	59	小 高 工 O B	会 津 ク	橘 ク	須 女 O G	福 島	日 大 東 北	須 賀 川 女	白 河 女	
38	60	福 島 教 員	小 高 工 O B	ふ あ い ぶ め ん	福 島 教 員	安 商	平 工	福 島 西 女	須 賀 川 女	
39	61	福 島 教 員	小 高 工 O B	ふ あ い ぶ め ん	福 島 教 員	福 島	安 積	須 賀 川 女	福 島 西 女	
40	62	福 島 教 員	磐 高 O B	ふ あ い ぶ め ん	福 島 O G	福 島	福 島 工	福 島 女	須 賀 川 女	
41	63	郡 山 ク	小 名 浜 ク	ふ あ い ぶ め ん	福 島 教 員	福 島	福 島 東	福 島 女	郡 山 女	
42	平成元	郡 山 ク	小 名 浜 ク	ふ あ い ぶ め ん	橘 ク	福 島 東	福 島 工	郡 山 女	須 賀 川 女	
43	2	福 島 教 員	郡 山 ク	ふ あ い ぶ め ん	い わ き ク	福 島 工	平 工	須 賀 川 女	郡 山 女	
44	3	福 島 教 員	郡 山 ク	ふ あ い ぶ め ん	い わ き ク	福 島 東	福 島 商	須 賀 川 女	福 島 女	
45	4	福 島 教 員	郡 山 ク	橘 ク	い わ き ク	福 島 東	福 島 商	福 島 女	須 賀 川 女	
46	5	郡 山 ク	福 島 教 員	福 島 教 員	サ ム タ イ ム	福 島 工	福 島 東	郡 山 女	須 賀 川 女	
47	6	福 島 教 員	郡 山 ク	橘 ク	福 島 教 員	福 島 工	福 島	郡 山 女	成 蹊 女	
48	7	福 島 教 員	松 下 オ ー デ ィ オ 福 島	ダ イ ヤ モ ン ズ	橘 ク	福 島 工	福 島 東	郡 山 女	福 島 西 女	
49	8	福 島 教 員	北 芝 電 機	福 島 教 員	橘 ク	福 島 工	郡 山	福 島 西 女	郡 山 女	
50	9	福 島 教 員	北 芝 電 機	福 島 教 員	橘 ク	福 島 工	平 工	福 島 西 女	成 蹊 女	
51	10	郡 山 ク	福 島 教 員 A	福 島 教 員	郡 山 女 子 ク	郡 山	日 大 東 北	福 島 西 女	須 賀 川 女	
52	11	福 島 教 員 A	平 工 ク	福 島 教 員	郡 山 女 子 ク	日 大 東 北	福 島 工	福 島 西 女	成 蹊 女	
53	12	平 工 ク	福 島 教 員 A	白 河 弥 生 W B C	J o i n	福 島 工	福 島	福 島 西 女	白 河 旭	エンジョイ(家庭婦人)
54	13	福 島 教 員 A	C R O S S	白 河 弥 生 W B C	福 島 教 員	福 島 工	福 島 商	福 島 西 女	郡 山 商	1 位
55	14	C R O S S	福 島 教 員 A	遊 籠 倶 楽 部	福 島 大 学	福 島 工	福 島 商	福 島 西 女	郡 山 商	サ ム タ イ ム
56	15	福 島 教 員 A	郡 山 ク	遊 籠 倶 楽 部	福 島 大 学	福 島 工	清 陵 情 報	福 島 西 女	郡 山 商	サ ム タ イ ム
57	16	郡 山 ク	福 島 教 員 A	遊 籠 倶 楽 部	福 島 大 学	福 島 工	東 日 大 昌 平	福 島 西 女	郡 山 商	福 島 レディース
58	17	福 島 教 員 A	郡 山 ク	遊 籠 倶 楽 部	福 島 教 員	日 大 東 北	福 島 工	福 島 西 女	郡 山 商	福 島 レディース
59	18	福 島 教 員 A	郡 山 ク	遊 籠 倶 楽 部	J o i n	郡 山	福 島 工	福 島 西 女	郡 山 商	福 島 レディース
60	19	郡 山 ク	福 島 教 員 A	遊 籠 倶 楽 部	福 島 大 学	福 島	福 島 工	福 島 西 女	郡 山 商	
61	20	郡 山 ク	平 工 ク	遊 籠 倶 楽 部	福 島 大 学	東 日 大 昌 平	福 島 商	福 島 西 女	福 島 成 蹊	福 島 レディース
62	21	郡 山 ク	平 工 ク	遊 籠 倶 楽 部	福 島 大 学	福 島 工	福 島	福 島 西 女	郡 山 商	福 島 レディース
63	22	郡 山 ク	平 工 ク	福 島 大 学	遊 籠 倶 楽 部	福 島 工	日 大 東 北	福 島 西 女	福 島 成 蹊	福 島 レディース
64	23	郡 山 ク	F L A S H	福 島 大 学	遊 籠 倶 楽 部	福 島 商	若 松 商	郡 山 商	若 松 商	
65	24	郡 山 ク	F L A S H	福 島 大 学	遊 籠 倶 楽 部	若 松 商	福 島 商	福 島 西 女	郡 山 商	福 島 レディース
66	25	F L A S H	福 島 教 員 A	遊 籠 倶 楽 部	福 島 大 学	福 島 商	日 大 東 北	福 島 西 女	郡 山 商	福 島 レディースニア
67	26	福 島 教 員 A	F L A S H	遊 籠 倶 楽 部	福 島 大 学	福 島 商	福 島 東 稜	郡 山 商	福 島 西 女	福 島 レディースニア
68	27	C R O S S	福 島 教 員 A	福 島 大 学	遊 籠 倶 楽 部	福 島 南	福 島 東 稜	郡 山 商	福 島 西 女	福 島 レディースニア
69	28	C R O S S	福 島 教 員 A	福 島 大 学	遊 籠 倶 楽 部	福 島 南	若 松 商	福 島 西 女	郡 山 商	福 島 レディースニア
70	29	福 島 教 員 A	F L A S H	福 島 大 学	遊 籠 倶 楽 部	福 島 南	福 島 東 稜	郡 山 商	福 島 西 女	葵 ク ラ ブ
71	30	福 島 教 員 A	F L A S H	福 島 大 学	B r a v e s	福 島 南	日 大 東 北	郡 山 商	福 島 西 女	葵 ク ラ ブ
72	令和元	福 島 教 員 A	F L A S H	福 島 大 学	B r a v e s	福 島 南	福 島 東 稜	郡 山 商	福 島 西 女	M A R I N E

福島県男女総合バスケットボール選手権大会〈大会のあゆみ〉

回	年	開催地	男 子			女 子		
			1 位	2 位	3 位	1 位	2 位	3 位
1	昭和21							
2	22					橘	桜丘	福島女・福師範
3	23	福島	福中	磐城	平・若松	橘	桜丘	福島女・福師範
4	24	福島	福中	磐城	双葉・尚教	福島	若松	福島女・若松女
5	25	会津若松	福中	石城フェニックス	会高OB・常磐炭坑	橘	桜丘	安積女・若松女
6	26	福島	福中	福商	石城フェニックス・福島大	福島女	若松女	
7	27	福島	福島	若松	福島大・馬陵	橘	福島	本宮高
8	28	会津若松	若松	福沼	福島大・福商	北芝電機	若松女	石川高・郡山
9	29	福島	福島	大沼	福島大・尚教	北芝電機	福島女	
10	30	福島	福商	福島	福島大・大沼	北芝電機	福島女	安達高
11	31	福島	福島	大沼OB	安積商・日大工	北芝電機	内郷高	福島女
12	32	福島	福島	福島大	日大・福商OB	橘	成蹊女	
13	33	郡山	福島	常磐炭坑		北芝電機	安女	郡山女短大
14	34	会津若松	呉羽化学	福島大				
15	35	郡山	福島大	福島	安積・常磐	北芝電機	本宮	成蹊女・郡山女
16	36		福島	郡山教				
17	37	郡山	福大	福島	郡山教・保原			
18	38	須賀川	郡山教	保原	安積			
19	39	郡山	福商	福島大	県教員・保原			
20	40	福島	保原	福島大	福商・福島高	郡山女	保原	福島大・安積女
21	41	郡山	呉羽化学	福島大	保原・福商	北芝電機	福島女	船引高・磐一高
22	42	福島	福島大	福島	保りOB・県教員	北芝電機	橘	福島大・浪江高
23	43	福島	安積	福工	福島大・福島	北芝電機	田村高	福島大・郡大附
24	44	郡山	北芝電機	保原	福島大・保原	北芝電機	田村高	船引高・内郷高
25	45	須賀川	北芝電機	福島大	福島・保原	北芝電機	浪江OG	平・田村
26	46	会津若松	福島大	馬陵	北芝電機・福商OB	北芝電機	福島大	
27	47	いわき	福島大	北芝電機	平・磐高OB	いわき	内郷高	平商高・小名
28	48	福島	北芝電機	会津	日大工・安積	福島女	石楠花	郡山女大・福島西女
29	49	郡山	北芝電機	会津	福島大・郡山商	福島女	福島西	片曾根・須賀川
30	50	郡山	福島大	北芝電機	会津・郡山商	橘	平俱樂部	福島西女・福島OG
31	51	福島	会津	郡山商	福島大・北芝電機	須女OG	福島大	郡山商・安積女
32	52	郡山	福島大	郡山商	会津・北芝電機	郡山商	須女OG	郡山女大・福島大
33	53	会津若松	福島大	県教員	会津・北芝電機	郡山商	郡女大	須女OG・福島大
34	54	福島	会津	県教員	福島大・北芝電機	橘	福島大	郡山商・須女OG
35	55	郡山	県教員	福島大	会津・北芝電機	橘	福島大	KGCOG会・須賀川女
36	56	いわき	福島教員	福島大	会津・北芝電機	橘	福島大	須賀川女
37	57	会津若松	会津	福島教員	福島大・北芝電機	橘	福島大	福島女
38	58	福島	福島教員	会津	福島大・北芝電機	橘	須賀川女	馬陵
39	59	郡山	福島教員	会津	福島大・北芝電機	橘	須賀川女	須女OG・福島女
40	60	会津若松	福島教員	北芝電機	喜多方・五百陵	福島教員	ふあいぶめん	原町高OG・須賀川女
41	61	いわき	北芝電機	喜多方	福島大・泉崎	福島大	福島女	緑が丘OG・原町高OG
42	62	福島	小高工OB	会津	福島大・喜多方	ふあいぶめん	福島女	福島西女・橘
43	63	福島	小高工OB	郡山	北芝電機・会津	ふあいぶめん	須賀川女	福島西女・福島女
44	平成元	郡山	郡山	小高工OB	福島教員・小名浜	郡山女	須賀川女	原町高・いわき
45	2	会津若松	郡山	小高工OB	福島教員・平工	郡山女	須賀川女	かごめ・馬陵
46	3	いわき	福島教員	郡山	小高工OB・平工	須賀川女	橘	郡山女大・郡山女
47	4	いわき	福島教員	福島工	北芝電機・郡山	郡山女	J o i n	いわき・尚志高
48	5	福島	郡山	北芝電機	北芝電機・福島工	福島教員	J o i n	福島西女・橘
49	6	会津若松	福島教員	郡山	福島教員・福島工	福島教員	J o i n	福島西女・橘
50	7	会津若松	福島教員	北芝電機	松下オーディオ福島・郡山	須賀川桐陽	福島西	福島教員・若松女
51	8	郡山	福島教員	福島工	郡山・平工	福島教員	田村高	福島西・郡女
52	9	会津若松	福島教員	郡山	北芝電機・福島工	福島教員	福島西	成蹊女・田村高
53	10	いわき	福島教員A	北芝電機	平工・郡山	福島教員	福島西	J o i n・須賀川桐陽
54	11	郡山	福島教員A	平工	郡山・北芝電機	福島西	成蹊女	白河旭・郡女
55	12	福島	福島教員A	郡山	福島工・平工	白河弥生WBC	成蹊女	福島西・白河旭
56	13	郡山	福島教員A	郡山	平工・福島工	白河弥生WBC	福島教員	郡山商・福島西
57	14	会津若松	福島教員A	郡山	平工・会津	白河弥生WBC	福島教員	遊籠俱樂部・福島西
58	15	いわき	福島教員A	郡山	平工・ワイルドロッキーズ	遊籠俱樂部	福島教員	郡山商・福島西
59	16	福島	福島教員A	郡山	CROSS・平工	遊籠俱樂部	福島西	郡山商・福島教員
60	17	須賀川	福島教員A	郡山	日大東北・福島工	福島西	遊籠俱樂部	福島教員・郡山商
61	18	会津若松	郡山	福島教員A	平工・福島工	福島西	遊籠俱樂部	福島教員・郡山商
62	19	いわき	郡山	福島教員A	平工・福島工	遊籠俱樂部	郡山商	福島教員・福島西
63	20	福島	福島教員A	郡山	平工・福島商	遊籠俱樂部	郡山商	福島西・福島教員
64	21	会津若松	郡山	FLASH	平工・福島教員A	遊籠俱樂部	福島大学	福島商・福島西
65	22	福島	郡山	福島工	福島教員A・平工	郡山商	福島大学	福島西・福島成蹊
66	23	会津若松	FLASH	郡山	福島教員A・平工	郡山商	遊籠俱樂部	福島教員・福島大
67	24	いわき	郡山	FLASH	清陵情報・平工	郡山商	福島西	福島大・遊籠俱樂部
68	25	郡山	FLASH	福島教員A	小高工・郡山	福島西	郡山商	福島大・遊籠俱樂部
69	26	福島	福島教員A	郡山	CROSS・FLASH	郡山商	福島大学	白河旭・遊籠俱樂部
70	27	会津若松	福島教員A	郡山	福島東稜・CROSS	郡山商	福島大学	若松商・福島西
71	28	いわき	福島教員A	郡山	CROSS・平工	福島大学	郡山商	郡商Braves・遊籠俱樂部
72	29	会津若松	福島教員A	FLASH	平工・CROSS	福島大学	郡山商	福島西・帝京安積
73	30	福島	福島教員A	郡山	CROSS・北芝電機	福島大学	B r a v e s	遊籠俱樂部・帝京安積
74	令和元	会津若松	福島教員A	郡山	CROSS・FLASH	福島大学	郡山商	帝京安積・福島東稜

福島県総合スポーツ大会兼福島県男女総合選手権大会 〈大会のあゆみ〉

回	年	開催地	男 子			女 子		
			1 位	2 位	3 位	1 位	2 位	3 位
73・75	令和2		新型コロナウイルス感染拡大防止のため中止					
74・76	3	いわき	福島Sirius Blacks	郡山クラブ	開志A&D・北芝電機	遊籠倶楽部	福島大学	郡山商・福島東稜
75・77	4	福島	福島Sirius Blacks	福島教員A	北芝電機・郡山ク	遊籠倶楽部	郡山商	福島東稜・福島西
76・78	5	福島	福島Sirius Blacks	帝京安積	CROSS・北芝電機	遊籠倶楽部	福島東稜	福島西・郡山商
77・79	6	会津	福島Sirius Blacks	福島東稜	北芝電機・福島教員A	遊籠倶楽部	福島東稜	A R C H・光南
78・80	7	いわき	福島Sirius Blacks	福島東稜	福島教員A・北芝電機	遊籠倶楽部	A R C H	光南・福島東稜
79・81	8							

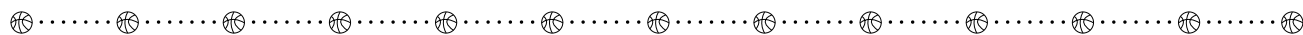

第78回福島県総合スポーツ大会バスケットボール競技兼第80回福島県男女総合バスケットボール選手権大会兼第101回天皇杯・第92回皇后杯全日本バスケットボール選手権大会福島県予選

期 日 令和7年7月5日(土)～7日(月) 会 場 いわき市立総合体育館 他

〈男 子〉

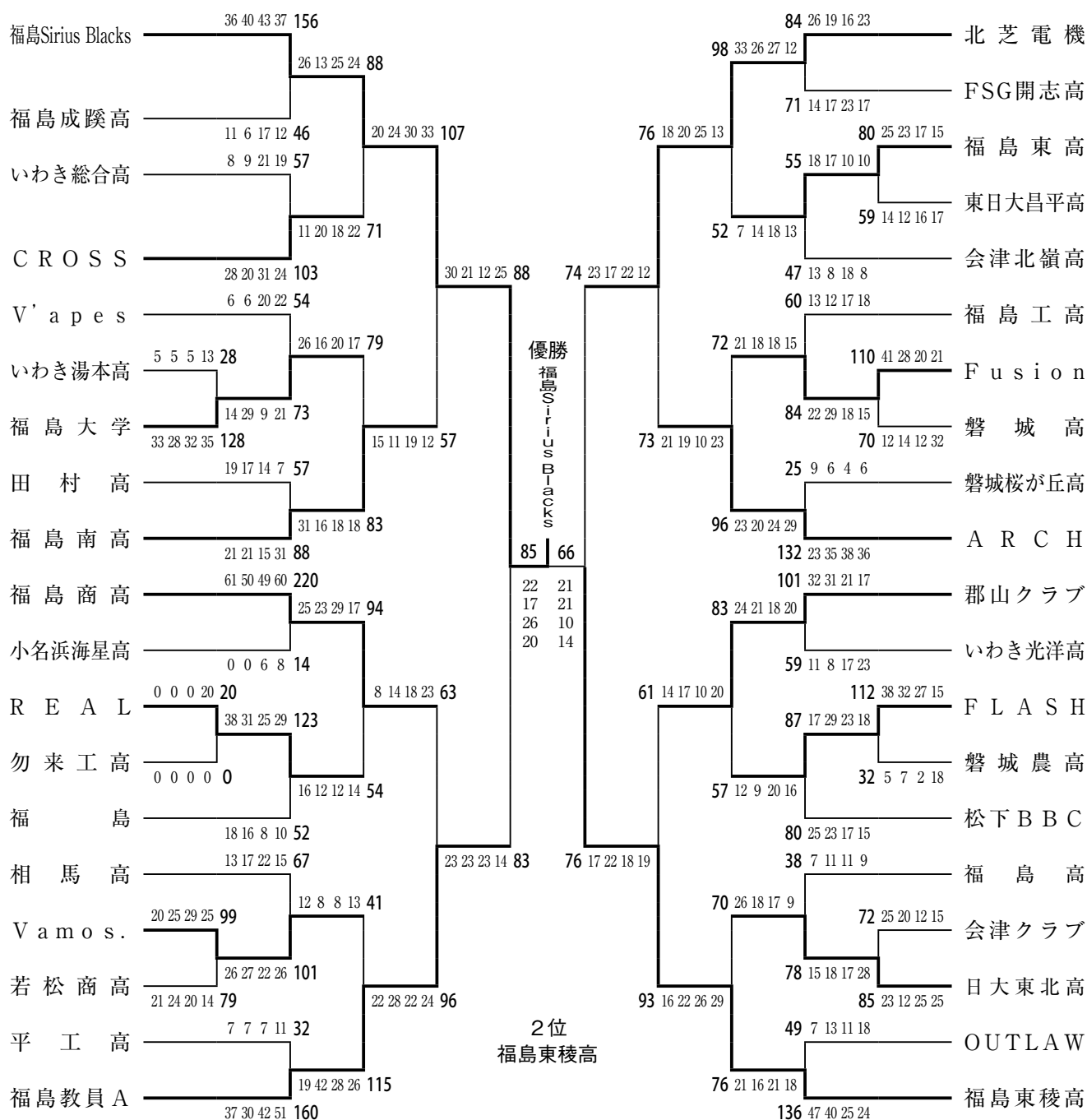

〈女子〉

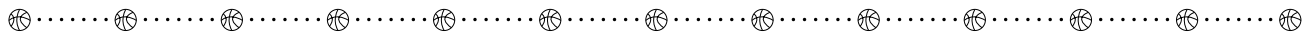
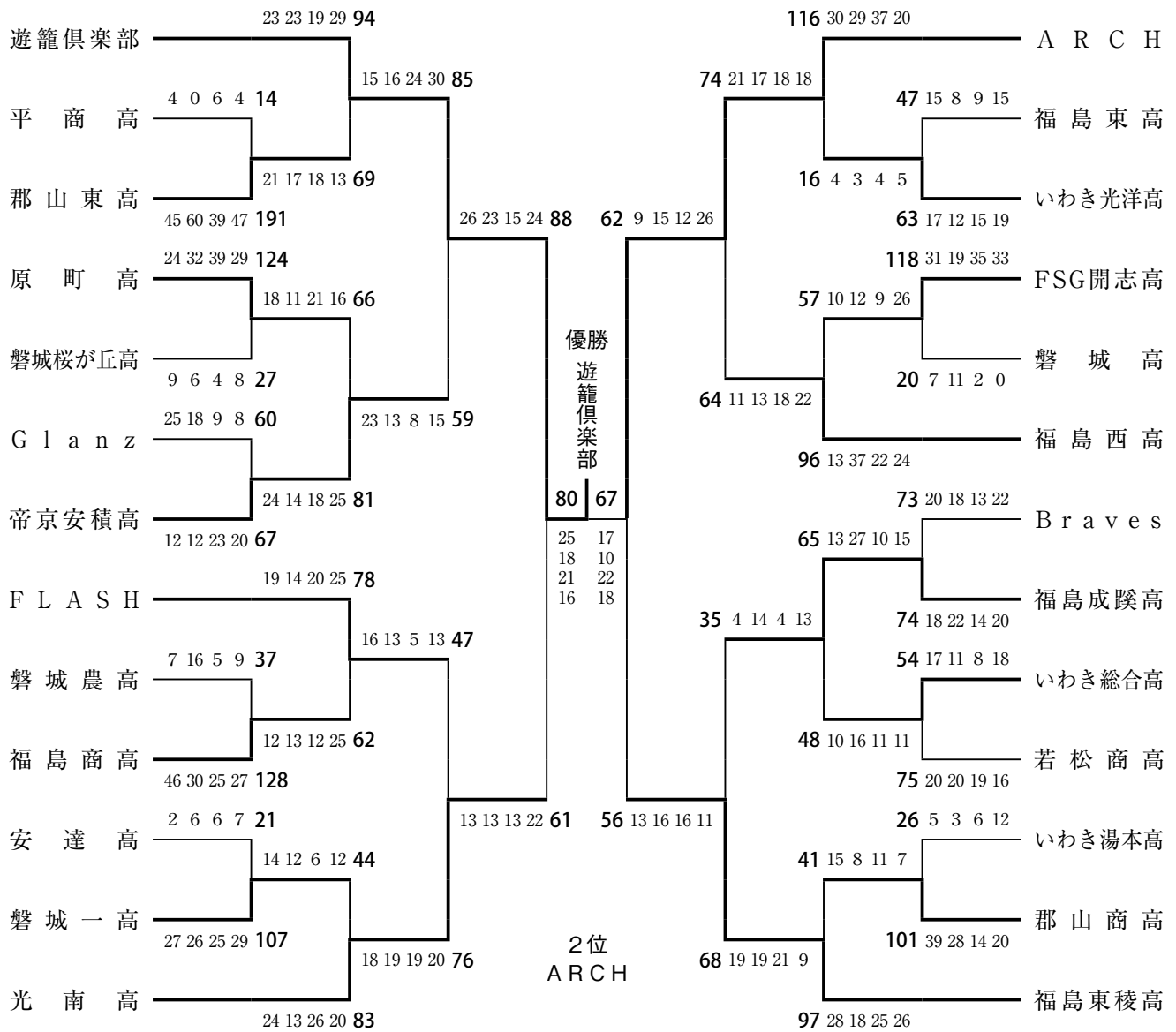

第101回天皇杯・第92回皇后杯全日本バスケットボール選手権大会

〈セカンドラウンド／11月8日(土)～9日(日)／田村市総合体育館〉

〈男子〉

1回戦

福島Sirius 60 $\begin{pmatrix} 11-21 \\ 10-13 \\ 19-22 \\ 20-20 \end{pmatrix}$ 76 ST-IWATE LANDERS (岩手)

〈女子〉

1回戦

準決勝

遊籠俱樂部 70 $\begin{pmatrix} 22-12 \\ 16-9 \\ 23-9 \\ 9-19 \end{pmatrix}$ 49 富士大学 (岩手)

遊籠俱樂部 56 $\begin{pmatrix} 13-30 \\ 20-19 \\ 11-30 \\ 12-13 \end{pmatrix}$ 92 秋田銀行 (秋田)

第52回東北総合スポーツ大会バスケットボール競技

期日 令和7年8月23日(土)~24日(日)

会場 白石市文化体育活動センター

ブロック別予選リーグ

〈成年男子〉	福島	88	$\begin{pmatrix} 25-12 \\ 17-15 \\ 26-9 \\ 20-27 \end{pmatrix}$	63	宮城	福島	91	$\begin{pmatrix} 24-20 \\ 35-15 \\ 21-23 \\ 11-15 \end{pmatrix}$	73	青森
決勝トーナメント	福島	74	$\begin{pmatrix} 24-20 \\ 23-22 \\ 17-26 \\ 10-22 \end{pmatrix}$	90	山形					
〈成年女子〉	福島	81	$\begin{pmatrix} 25-27 \\ 25-21 \\ 17-22 \\ 14-6 \end{pmatrix}$	76	宮城	福島	63	$\begin{pmatrix} 24-22 \\ 12-24 \\ 18-19 \\ 9-15 \end{pmatrix}$	80	山形
決勝トーナメント	福島	61	$\begin{pmatrix} 20-24 \\ 9-26 \\ 12-17 \\ 20-21 \end{pmatrix}$	88	秋田					
〈少年男子〉	福島	67	$\begin{pmatrix} 17-7 \\ 13-22 \\ 25-18 \\ 12-17 \end{pmatrix}$	64	青森	福島	92	$\begin{pmatrix} 26-13 \\ 22-20 \\ 18-15 \\ 26-16 \end{pmatrix}$	64	山形
決勝トーナメント 福島県第2位	福島	87	$\begin{pmatrix} 23-21 \\ 15-13 \\ 25-15 \\ 24-14 \end{pmatrix}$	63	秋田	福島	60	$\begin{pmatrix} 15-18 \\ 23-14 \\ 14-13 \\ 8-16 \end{pmatrix}$	61	岩手
〈少年女子〉	福島	70	$\begin{pmatrix} 7-20 \\ 20-18 \\ 26-11 \\ 17-8 \end{pmatrix}$	57	秋田	福島	64	$\begin{pmatrix} 12-16 \\ 21-18 \\ 18-13 \\ 13-12 \end{pmatrix}$	59	岩手
決勝トーナメント	福島	59	$\begin{pmatrix} 22-24 \\ 11-17 \\ 8-13 \\ 18-17 \end{pmatrix}$	71	青森					
第3代表決定戦	福島	47	$\begin{pmatrix} 20-17 \\ 14-10 \\ 10-10 \\ 3-14 \end{pmatrix}$	51	秋田					

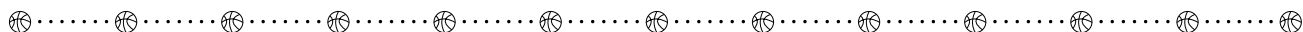

第79回国民スポーツ大会バスケットボール競技

期日 令和7年10月3日(金)~7日(火)

会場 滋賀ダイハツアリーナ

〈少年男子〉	1回戦	福島	72	$\begin{pmatrix} 11-24 \\ 21-16 \\ 10-15 \\ 23-14 \end{pmatrix}$	79	滋賀
--------	-----	----	----	--	----	----

福島県総合スポーツ大会スポーツ少年団 〈大会のあゆみ〉

回	年	13 ~ 15 才 (中学)				11 ~ 12 才 (小学)			
		男 子		女 子		男 子		女 子	
		1 位	2 位	1 位	2 位	1 位	2 位	1 位	2 位
1	46	松 陵	相 馬	白 河	信 夫	須賀川ミニ	松 川	須賀川ミニ	福 島 四
2	47	相 馬	松 陵	原 町	松 陵	江 名	須賀川ミニ	須賀川ミニ	江 名
3	48	松 陵	東 部 スポ	須賀川ミニ	松 陵	須賀川ミニ	富土見スポ	須賀川ミニ	江 名
4	49	移 スポ	東 部 スポ	須賀川ミニ	郡 山	江 名	須賀川ミニ	須賀川ミニ	江 名
5	50	喜 多 方	郡 山	泉 崎	松 陵	揚 土	須賀川ミニ	須賀川ミニ	水 原
6	51	郡 山	泉 崎	泉 崎	郡 山	揚 土	須賀川ミニ	須賀川ミニ	揚 土
7	52	ありのみ	泉 崎	泉 崎	郡 山	揚 土	須賀川ミニ	須賀川ミニ	下 川 崎
8	53	泉 崎	向 陽	向 陽	郡 山	揚 土	松 川	須賀川ミニ	松 川
9	54	向 陽	白 銀	白 銀	泉 崎	五 竜 ケ 丘	松 川	鹿 島 ミニ	五 竜 ケ 丘
10	55	大 成	や ま な み	白 銀	中 村 一	揚 土	鹿 島 ミニ	揚 土	須賀川ミニ
11	56	向 陽	東 山	いわきジュニア	洗 心	蓬 萊	ミニ馬陵	須賀川ミニ	揚 土
12	57	泉 崎	郡 山	泉 崎	や ま な み	蓬 萊	ミニ馬陵	須 賀 川	蓬 萊
13	58	若 松	坂 道	須 賀 川	若 松	三 春	蓬 萊	蓬 萊	須 賀 川
14	59	若 松	坂 道	須 賀 川	東 山	松 川	さ は こ	須 賀 川	猪 苗 代
15	60	坂 道	泉 崎	須 賀 川	大 成	蓬 萊	揚 土	須 賀 川	蓬 萊
16	61	泉 崎	若 松	若 松	須 賀 川	蓬 萊	五 竜 ケ 丘	蓬 萊	須 賀 川
17	62	坂 道	青 葉	郡 山	坂 道	蓬 萊	松 川	蓬 萊	紫 宮
18	63	泉 崎	信 陵	泉 崎	郡 山	蓬 萊	森 合	蓬 萊	桜
19	平成元	洗 心	植 田	郡 山	向 陽	大 森	蓬 萊	蓬 萊	二 本 松 南
20	2	いわきジュニア	青 葉	いわきジュニア	信 夫	蓬 萊	笹 谷	蓬 萊	二 本 松 南
21	3	信 夫	向 陽	猪 苗 代	大熊ベアーズ	笹 谷	蓬 萊	二 本 松 南	蓬 萊
22	4	いわきジュニア	青 葉	大 成	いわきジュニア	蓬 萊	宮	三 神	矢 吹
23	5	いわきジュニア	青 葉	大 成	いわきジュニア	蓬 萊	渡 利	飯 坂	芳 山
24	6	猪 苗 代	いわきジュニア	大 成	いわきジュニア	大 森	北 沢 又	近 津	飯 坂
25	7	須 賀 川	青 葉	大 成	岳 陽	泉 崎	潮 香	小 田 倉	飯 坂
26	8	内 郷 二	伊 達	大 成	松 陵	蓬 萊	と き わ	三 社	近 津
27	9	東 北	須賀川第三	喜多方第一中	大 鳥	久 之 浜	泉 崎	泉 崎	須 賀 川
28	10	東 北	大 成	大 成	中 村 二	須 賀 川	泉 崎	二 本 松 北	三 神
29	11	若 松 四	大 熊	大 成	大 熊	須 賀 川	小 山 田	杉 妻	三 神
30	12	須 賀 川	青 葉	大 成	鹿 島	小 山 田	渡 利	小 山 田	泉 崎
31	13	いわき選抜	喜 多 方 二	北 信	いわき選抜	鎌 田	謹 教	本 宮	下 川 崎
32	14	いわき選抜	伊 達	伊 達	會 虎	須 賀 川	朝 日 が 丘	二 本 松	岡 山
33	15	東 北	中 村 一 中	伊 達	小 高 中	須 賀 川	渡 利	郡 山 西	植 田
34	16	梁 川	須賀川三中	大 鳥 中	郡 山 西	ブラックホークス	と き わ	三 神	白河MBB
35	17	塩 川	東 北	東 B B C	伊 達	一 箕 松 永	謹 教	ノースリトル	一 箕 松 永
36	18	郡 山 七 中	若 松 三 中	大 熊 中	河 東 中	城北・行仁	ノースリトル	三 神	須 賀 川
37	19	北 会 津	大 熊 中	西 郷 一 中	喜 多 方 二	郡 山 西	泉 崎	喜 多 方 第一	泉 崎
38	20	洗 心	小 高	泉 崎	河 東	小山田富西	保 原	ノースリトル	門 田
39	21	緑ヶ丘スポ少	會虎スポ少	塙 中	中村二中ク	会津美里	小 滝	白河MBB	二 本 松 女子
40	22	鏡石MB boys	會虎スポ少	喜 多 方 二 中	菜の花スポ少	小 滝	城 北 行 仁	赤 井	鏡 石
41	23	東日本大震災のため中止							
42	24	洗 心	ふねひき	菜 の 花	西 郷 二 中	泉 崎	揚 土	二 本 松 女子	古 殿
43	25	河 東	伊 達	菜 の 花	大 野 ク	二 本 松 ク	小 滝	大 森	杉 田
44	26	伊 達	R a p h e x	白 河 中 央	ふねひき	杉 妻	小山田富西	桃 見 台	謹 教
45	27	O S G	菜 の 花	緑 ケ 丘	石 川	赤 井	原 町	古 殿	F K あ さ か
46	28	SFUKUSHIMA	菜 の 花	菜 の 花	信 陵	石 井	会津美里	熊 倉	白河EAST
47	29	郡 山 西	白 河 中 央	み な と	f s	二 本 松 ク	常磐MBC	ノースリトル	F K あ さ か
48	30	泉	ふねひき	み な と	白 河 東	常 葉	二 本 松 ク	古 殿	芳 賀
49	令和元	大 島	白 河 中 央	白 河 中 央	み な と	二 本 松 ク	あ お ば	二 本 松 女子	須 賀 川 西
50	2	新型コロナウイルス感染拡大防止のため中止							
51	3	松 陽	泉	O S G	菜 の 花	本年度は実施せず			
52	4	会 津 ク	S U N S	矢 舞 鬼	菜 の 花	大 越	会津美里	古 殿	ひ ら た
53	5	AIZUクラブU-15	RISING SUNS	信 陵	K-Trust	ふねひき	本 宮	二 本 松 女子	大 平
54	6	磐 梯 B D	RISING SUNS	Fukushima M-78ers	Monster Arrows	小 滝	揚 土	富 田 B R	ふねひき
55	7	磐 梯 B D	郡 山 西	Fukushima M-78ers	Re BORN	杉 妻	磐 梯 B D	泉 崎	ふねひき
56	8								

第78回福島県総合スポーツ大会スポーツ少年団大会 バスケットボール競技(中学生の部)

期 日 令和7年7月5日(土)~6日(日)

会 場 新地総合体育館

〈男 子〉

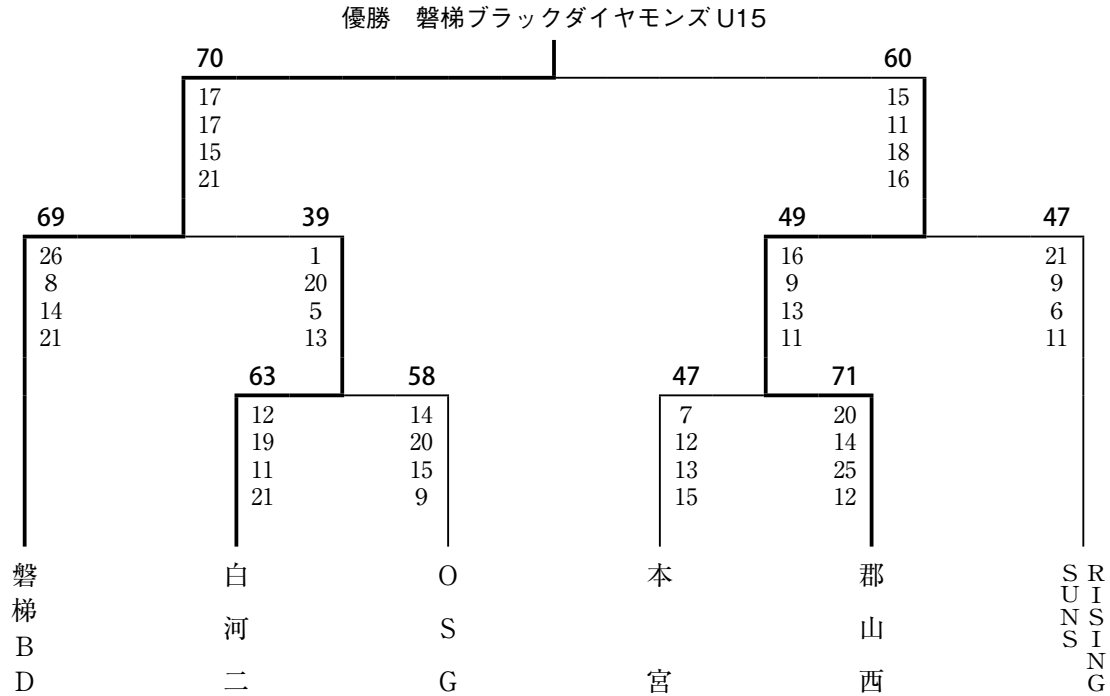

〈女 子〉

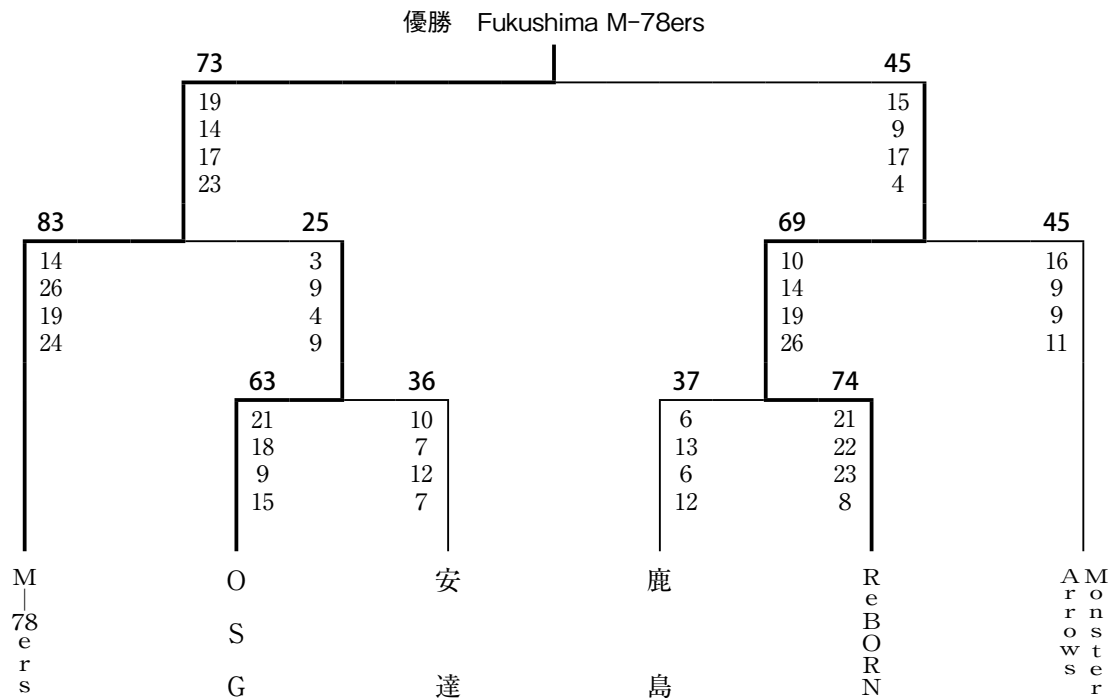

第78回福島県総合スポーツ大会スポーツ少年団大会 バスケットボール競技(小学生の部)兼 第5回福島県 U12サマーカップ選手権大会 兼 第3回ユニフォームネット杯

期 日 令和7年7月12日(土)~27日(日)

会 場 円谷光吉メモリアルアリーナ 他

〈男 子〉

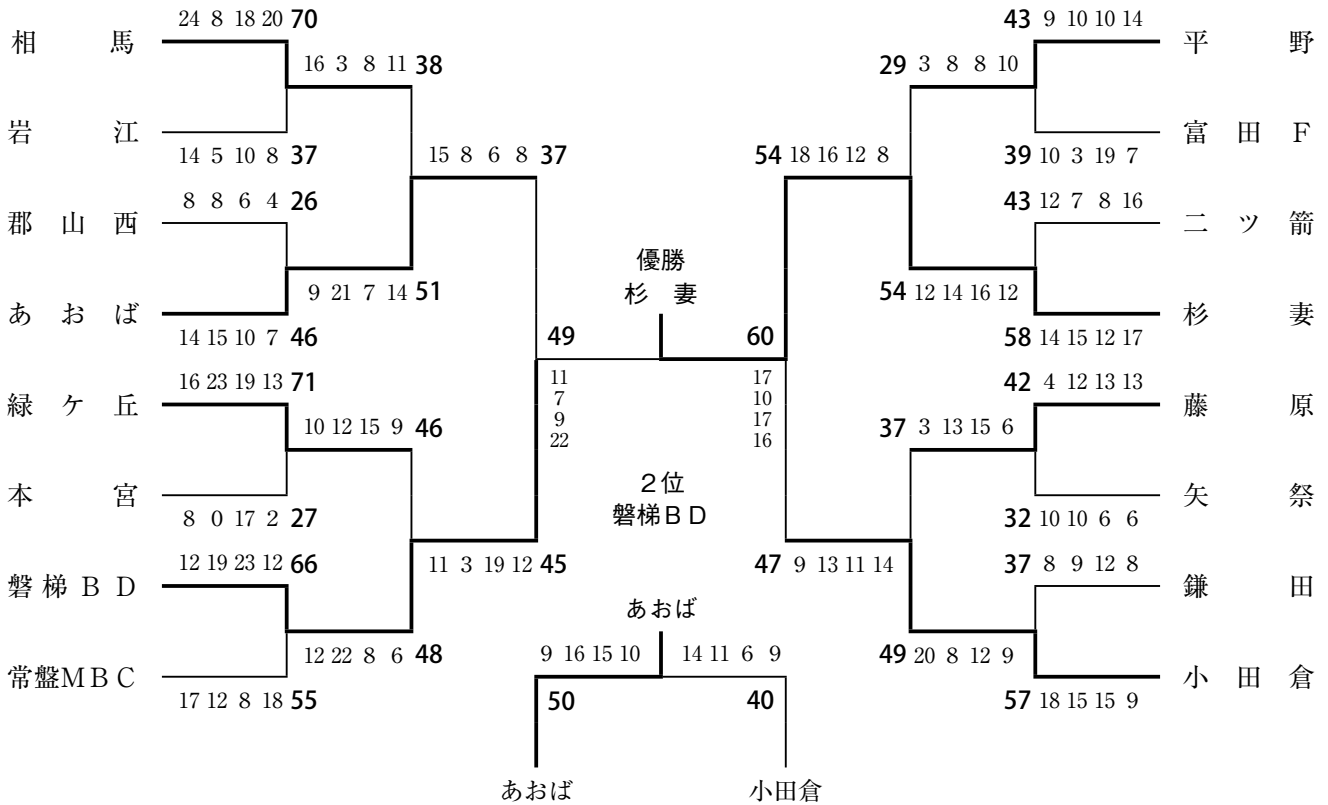

〈女 子〉

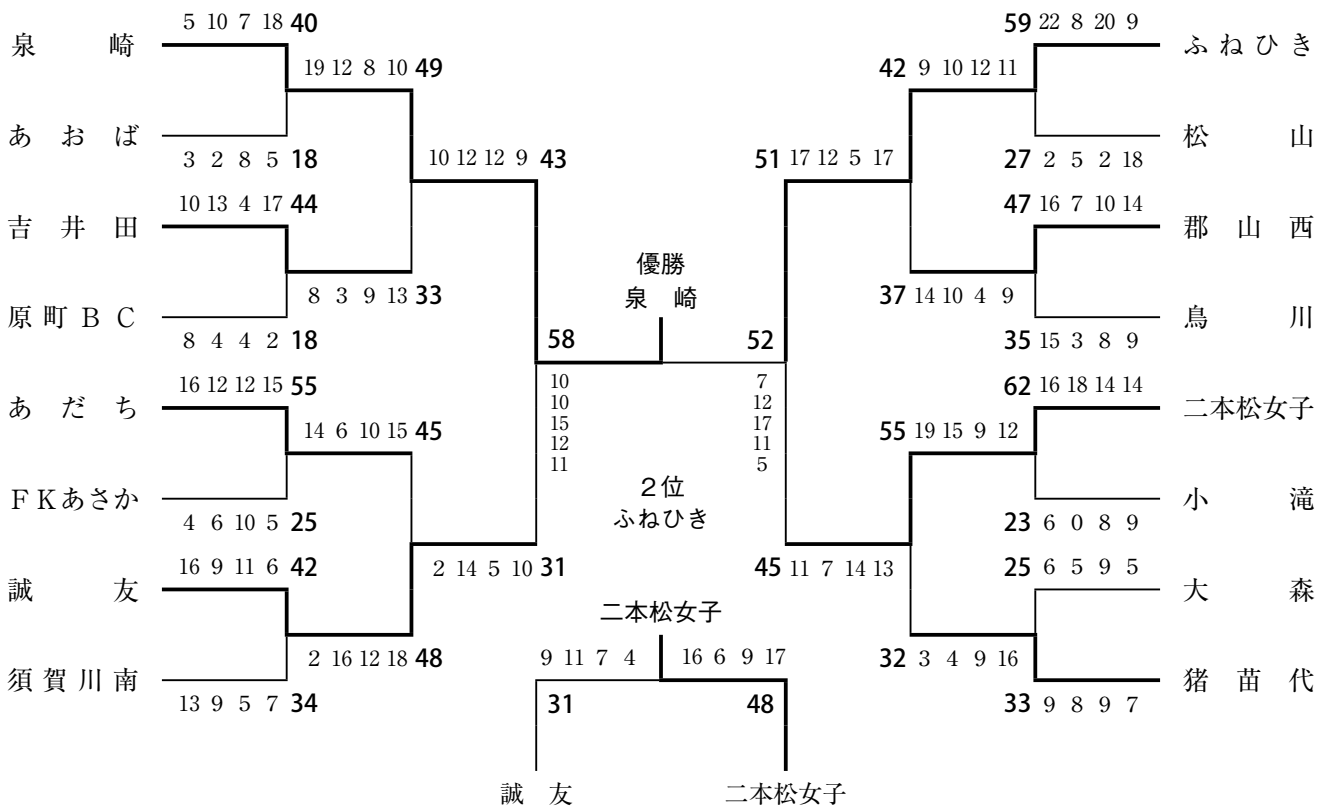

福島県社会人バスケットボール選手権大会兼東北社会人バスケットボール選手権大会福島県予選会
 〈大会のあゆみ〉

回	年度	男子				女子			
		1位	2位	3位		1位	2位	3位	
1	平成30	福島教員A	郡山ク	FLASH	CROSS	Braves	遊籠倶楽部	69ERS	福島教員
2	令和元	郡山ク	福島教員A	CROSS	小高工ク	Braves	遊籠倶楽部	69ERS	福島教員
3	2	新型コロナウイルス感染拡大防止のため中止							
4	3	新型コロナウイルス感染拡大防止のため中止							
5	4	福島教員A	CROSS	郡山ク	FLASH	遊籠倶楽部	Braves		
6	5	福島教員A	ARCH	FLASH	CROSS	遊籠倶楽部	ARCH		
7	6	福島教員A	郡山クラブ	ARCH	会津クラブ	遊籠倶楽部	ARCH		
8	7	福島教員A	ARCH	CROSS	郡山クラブ	ARCH	遊籠倶楽部		
9	8								



第8回福島県社会人バスケットボール選手権大会
 兼 第8回東北社会人バスケットボール選手権大会福島県予選会

期日 令和7年9月14日(日)~15日(月)

会場 泉崎村トレーニングセンター

〈男子〉

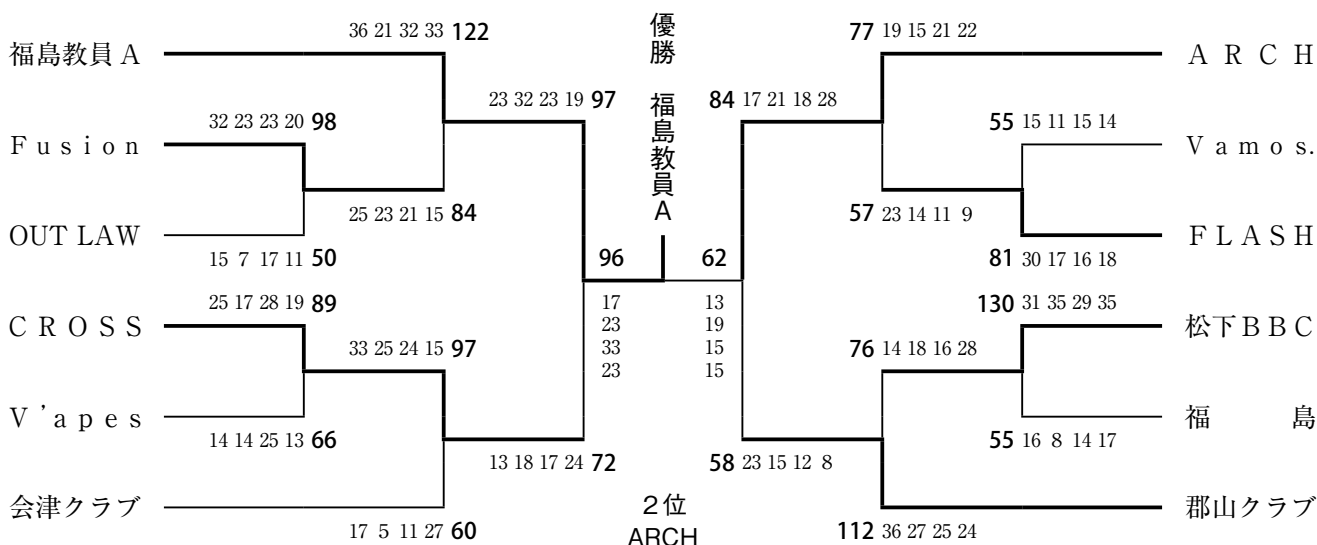

〈女子〉

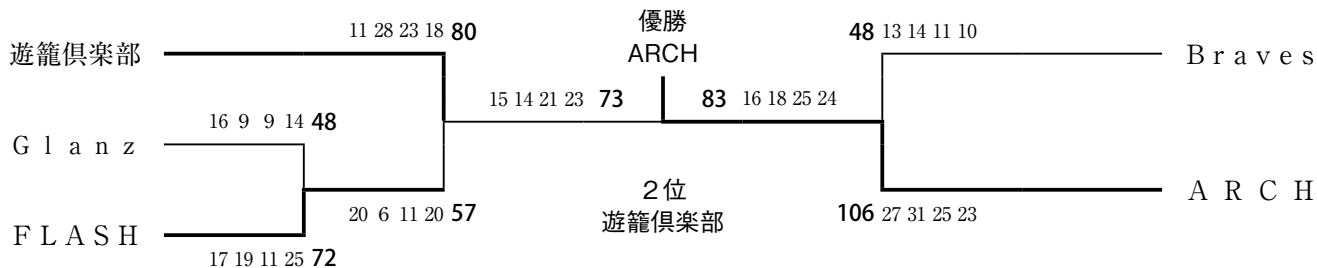

第8回全日本社会人バスケットボール選手権大会 東北ブロック予選会

期 日 令和7年12月6日(土)～7日(日)

会 場 山形市総合スポーツセンター

〈男 子〉

1 回 戦

福島教員 A 75 — 78 N G P
(宮城1位)

〈女 子〉

1 回 戦

準 決 勝

A R C H 109 — 40 d e f i 宮城クラブ
(岩手2位) A R C H 66 — 60 (宮城1位)

決 勝

A R C H 66 — 79 光風クラブ 第2位 ARCH
(秋田1位)



第8回全日本社会人バスケットボール選手権大会

期 日 令和8年2月21日(土)～23日(月)

会 場 京都市体育館 他

女子1回戦

A R C H 83 $\left(\begin{matrix} 18-18 \\ 23-10 \\ 21-17 \\ 21-15 \end{matrix} \right)$ 60 愛知教員女子
(愛知)

女子2回戦

A R C H 79 $\left(\begin{matrix} 24-24 \\ 16-19 \\ 14-27 \\ 25-27 \end{matrix} \right)$ 97 東海クラブ
(茨城)



高松宮記念杯第8回全日本社会人バスケットボールプレミアムチャンピオンシップ

期 日 令和8年3月7日(土)～9日(月)

会 場 熊本県立総合体育館 他

〈男 子〉

1 回 戦

福島 Sirius 45 $\left(\begin{matrix} 16-30 \\ 7-34 \\ 10-23 \\ 12-26 \end{matrix} \right)$ 113 九州電力
アーティサンス
(福岡)

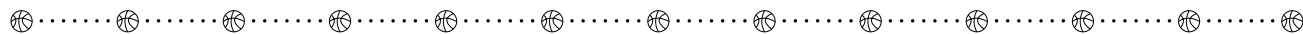

2025年度 SBL男子東北SB2リーグ

期 日 令和7年6月7日(土)～11月30日(日)

会 場 東北4県各会場

	厚生倶楽部	青森CYGNUS NEXT	福島 Sirius Blacks	ST-IWATE LANDERS	北芝電機 BURNING SUNS	勝敗	勝率	総得点	総失点	同率判定	順位
厚生倶楽部		66 ● 85 84 ○ 81	67 ● 79 62 ● 85	83 ○ 55 67 ● 91	92 ○ 74 85 ○ 79	4勝 4敗	0.500	606	629	②	3
青森CYGNUS NEXT	85 ○ 66 81 ● 84		87 ○ 78 81 ○ 65	73 ● 80 68 ○ 67	106 ○ 75 103 ○ 80	6勝 2敗	0.750	684	595	①	1
福島 Sirius Blacks	79 ○ 67 85 ○ 62	78 ● 87 65 ● 81		81 ○ 53 73 ○ 68	85 ○ 63 94 ○ 73	6勝 2敗	0.750	640	554	①	2
ST-IWATE LANDERS	55 ● 83 91 ○ 67	80 ○ 73 67 ● 68	53 ● 81 68 ● 73		84 ○ 72 100 ○ 43	4勝 4敗	0.500	598	560	②	4
北芝電機 BURNING SUNS	74 ● 92 79 ● 85	75 ● 106 80 ● 103	63 ● 85 73 ● 94	72 ● 84 43 ● 100		0勝 8敗	0.000	559	749		5

日本スポーツマスターズ2025 愛媛大会 バスケットボール競技

期日 令和7年9月20日(土)~23日(火) 会場 宇和島市総合体育館 他

男子1回戦

福島 37 $\left(\begin{array}{l} 14-28 \\ 4-35 \\ 11-18 \\ 8-25 \end{array} \right)$ 106 BUBBLES 0
(兵庫)



第5回日本社会人女子バスケットボールフレンドリーシップ50

期日 令和7年10月18日(土)~19日(日) 会場 会津総合体育館 他

福島レディースG 23 — 28 蕪崎ラッキーMami's (山梨) 福島レディースG 20 — 47 KARALI (神奈川)



第8回全日本社会人0-40・0-50バスケットボール選手権大会東北ブロック予選

期日 令和7年9月27日(土)~28日(日) 会場 トヨタ紡織東北サンシャインアリーナ (北上総合体育館)

〈0-40男子〉

2回戦

会津クラブ 58 — 50 BLACK BULLS
Re-A C (岩手4位)

準決勝

会津クラブ 46 — 62 ANT BBC
Re-A C (山形1位)

〈0-50男子〉

1回戦

福島OB 29 — 37 YDO宮城
(宮城2位)

令和7年度 福島県社会人バスケットボールリーグ戦 (前期)

期 日 令和7年7月27日(日)～令和8年1月18日(日)

会 場 泉崎村農業者トレーニングセンター 他

〈男 子〉

Aリーグ

	福島教員A	郡山クラブ	ARCH
福島教員A		78-48	85-81
郡山クラブ			69-80
ARCH			

Bリーグ

	会津クラブ	CROSS	FLASH
会津クラブ		42-95	62-91
CROSS			79-74
FLASH			

Cリーグ

	松FBBC	OUT LAW	Fusion
松FBBC		78-67	84-90
OUT LAW			69-91
Fusion			

Dリーグ

	福島	Vamos.	V'apes
福島		48-73	67-118
Vamos.			76-56
V'apes			

〈女 子〉

Eリーグ

	遊籠倶楽部	ARCH	Braves	Glanz
遊籠倶楽部		59-64	75-59	82-48
ARCH			98-54	122-24
Braves				75-48
Glanz				

〈0-40男子〉

会津クラブ Re-AC	56-47	福島
----------------	-------	----

令和7年度 福島県社会人バスケットボールリーグ戦 (後期)

期 日 令和8年2月1日(日)～3月8日(日)

会 場 泉崎村農業者トレーニングセンター

〈男 子〉

順位決定戦

OUT LAW	67	$\begin{pmatrix} 8-18 \\ 27-16 \\ 12-23 \\ 20-26 \end{pmatrix}$	83	V a m o s .	C R O S S	72	$\begin{pmatrix} 24-16 \\ 11-14 \\ 25-8 \\ 12-19 \end{pmatrix}$	57	F L A S H
会津クラブ	51	$\begin{pmatrix} 12-18 \\ 19-32 \\ 9-16 \\ 11-20 \end{pmatrix}$	86	V a m o s .	松下BBC	73	$\begin{pmatrix} 22-14 \\ 21-16 \\ 10-27 \\ 20-10 \end{pmatrix}$	67	F u s i o n
V a m o s .	63	$\begin{pmatrix} 19-23 \\ 14-19 \\ 13-21 \\ 17-22 \end{pmatrix}$	85	松下BBC	V ' a p e s	104	$\begin{pmatrix} 29-7 \\ 17-10 \\ 28-10 \\ 30-13 \end{pmatrix}$	40	福 島
福島教員A	91	$\begin{pmatrix} 34-14 \\ 26-10 \\ 23-14 \\ 8-18 \end{pmatrix}$	56	C R O S S	郡山クラブ	73	$\begin{pmatrix} 22-15 \\ 17-20 \\ 25-20 \\ 9-23 \end{pmatrix}$	78	A R C H
F L A S H	77	$\begin{pmatrix} 19-15 \\ 17-16 \\ 21-14 \\ 20-20 \end{pmatrix}$	65	松下BBC	OUT LAW	65	$\begin{pmatrix} 19-23 \\ 14-18 \\ 16-20 \\ 16-18 \end{pmatrix}$	79	V ' a p e s
C R O S S	56	$\begin{pmatrix} 10-3 \\ 14-20 \\ 16-14 \\ 16-11 \end{pmatrix}$	48	郡山クラブ	会津クラブ	62	$\begin{pmatrix} 12-25 \\ 19-10 \\ 11-13 \\ 20-12 \end{pmatrix}$	60	F u s i o n
福島教員A	112	$\begin{pmatrix} 35-20 \\ 28-27 \\ 30-15 \\ 19-13 \end{pmatrix}$	75	A R C H					

〈女 子〉

順位決定戦

A R C H	117	$\begin{pmatrix} 40-11 \\ 28-5 \\ 20-16 \\ 29-11 \end{pmatrix}$	43	G l a n z	B r a v e s	61	$\begin{pmatrix} 17-26 \\ 17-25 \\ 20-20 \\ 7-23 \end{pmatrix}$	94	遊籠倶楽部
A R C H	70	$\begin{pmatrix} 22-14 \\ 12-28 \\ 19-16 \\ 17-11 \end{pmatrix}$	69	遊籠倶楽部	G l a n z	49	$\begin{pmatrix} 11-20 \\ 11-26 \\ 13-14 \\ 14-18 \end{pmatrix}$	78	B r a v e s

第46回東北大学春季バスケットボール大会

期日 令和7年5月17日(土)～25日(日) 会場 東北学院大学泉キャンパス体育館 他

〈男子〉

1 回 戦

日本大学工学部 81 $\begin{pmatrix} 18-11 \\ 19-22 \\ 15-25 \\ 24-18 \\ 5-12 \end{pmatrix}$ 88 八戸工業大学 福島大学 56 $\begin{pmatrix} 18-15 \\ 14-19 \\ 11-18 \\ 13-15 \end{pmatrix}$ 67 ノースアジア大学



第76回東北地区大学体育大会

期日 令和7年6月14日(土)～15日(日) 会場 弘前市民体育館 他

〈男子〉

1 回 戦

福島大学 62 $\begin{pmatrix} 8-20 \\ 10-11 \\ 13-17 \\ 31-23 \end{pmatrix}$ 71 弘前大学 日本大学工学部 67 $\begin{pmatrix} 20-19 \\ 13-25 \\ 17-27 \\ 17-12 \end{pmatrix}$ 83 青森大学



第26回東北大学バスケットボールリーグ 二部南奥羽

期日 令和7年9月27日(土)～28日(日) 会場 福島大学体育館

〈男子〉

1 回 戦

日本大学工学部 62 $\begin{pmatrix} 13-24 \\ 19-18 \\ 11-22 \\ 19-17 \end{pmatrix}$ 81 東北大学 福島大学 98 $\begin{pmatrix} 26-10 \\ 30-18 \\ 26-18 \\ 16-21 \end{pmatrix}$ 67 宮城教育大学

準 決 勝

福島大学 91 $\begin{pmatrix} 21-8 \\ 31-22 \\ 18-10 \\ 21-11 \end{pmatrix}$ 51 山形大学

決 勝

福島大学 63 $\begin{pmatrix} 16-7 \\ 12-18 \\ 25-18 \\ 10-21 \end{pmatrix}$ 64 東北大学

第2位 福島大学



第49回東北大学バスケットボール新人大会

期日 令和7年11月23日(日)～12月14日(日) 会場 東北学院大学 他

〈男子〉

1 回 戦

日本大学工学部 133 $\begin{pmatrix} 40-9 \\ 17-9 \\ 49-5 \\ 27-9 \end{pmatrix}$ 32 尚絅学院大学

2 回 戦

福島大学 78 $\begin{pmatrix} 16-12 \\ 19-9 \\ 22-11 \\ 21-11 \end{pmatrix}$ 43 東北工業大学

2 回 戦

日本大学工学部 78 $\begin{pmatrix} 13-16 \\ 28-24 \\ 12-23 \\ 25-27 \end{pmatrix}$ 90 富士大学

準々決勝

福島大学 70 $\begin{pmatrix} 17-12 \\ 22-16 \\ 12-26 \\ 19-20 \end{pmatrix}$ 74 弘前大学

福島県高等学校体育大会 〈大会のあゆみ〉

回	年	男 子		女 子	
		1 位	2 位	1 位	2 位
1	30	磐城	福島	若松女	福島女
2	31	磐城	福島	若松女	内郷女
3	32	会津	福島	福島女	若松女
4	33	福島	磐城	福島女	須賀川女
5	34	福島	福島	若松女	福島女
6	35	磐城	福島	若松女	平商
7	36	磐城	福島	若松女	保原
8	37	福島	磐城	福島女	成蹊女
9	38	磐城	保原	福島女	保原女
10	39	福島	磐安	会津女	安積女
11	40	福島	安郡	郡山女	白河女
12	41	磐城	郡山	白河女	若松女
13	42	福島	福島	浪江女	福島女
14	43	安積	福島	福島女	浪江女
15	44	福島	保原	福島女	白河女
16	45	福島	若馬	若松女	田村女
17	46	相馬	保原	相馬女	福島女
18	47	会津	安積	白河女	相馬女
19	48	福島	安積	白河女	須賀川女
20	49	相馬	郡山	浪江女	福島女
21	50	喜多方	白河	福島女	福島西女
22	51	安積	郡山	成蹊商	安積商
23	52	田積村	郡山	安積商	郡山商
24	53	安積	福島	郡山商	須賀川女
25	54	安積	白河	郡山商	安積女
26	55	郡山北	郡山	若松女	須賀川女
27	56	白河	磐城	須賀川女	田村女
28	57	平工	福島	須賀川女	内郷女
29	58	磐城	福島	内郷女	福島女
30	59	福島	日大東	白河女	福島西女
31	60	安積	平工	福島女	緑が丘女
32	61	安積	会津工	福島女	会津女
33	62	福島	福島	須賀川女	福島女
34	63	福島	福島	福島女	須賀川女
35	平成元	日大東	福島	郡山女	須賀川女
36	2	福島	福島	郡山女	須賀川女
37	3	福島	福島	須賀川女	郡山女
38	4	福島	福島	福島女	郡山女
39	5	福島	福島	郡山女	安積女
40	6	福島	福島	郡山女	須賀川女
41	7	福島	福島	須賀川女	成蹊女
42	8	福島	福島	郡山女	福島西女
43	9	福島	平工	福島女	若松女
44	10	福島	日大東	福島女	須賀川女
45	11	福島	福島	成蹊女	帝京女
46	12	福島	福島	福島女	白河女
47	13	福島	福島	福島女	白河女
48	14	福島	福島	郡山商	福島西
49	15	福島	福島	郡山商	福島西
50	16	日大東	郡山	福島西	郡山商
51	17	日大東	福島	福島西	郡山商
52	18	福島	福島	福島西	郡山商
53	19	福島	福島	福島西	福島成蹊
54	20	福島	福島	福島西	郡山商
55	21	福島	福島	福島西	郡山商
56	22	福島	日大東	福島西	郡山商
57	23	福島	田村	白河旭	郡山商
58	24	若松	福島	福島西	学法石川
59	25	福島	福島	福島西	郡山商
60	26	福島	福島	郡山商	福島西
61	27	福島	福島	福島西	郡山商
62	28	福島	福島	福島西	郡山商
63	29	福島	福島	郡山商	安積黎明
64	30	福島	福島	福島西	郡山商
65	令和元	福島	福島	福島西	帝京安積
66	2	新型コロナウイルス感染拡大防止のため中止			
67	3	福島	開志A&D	郡山商	帝京安積
68	4	福島	開志A&D	福島東	郡山商
69	5	福島	帝京安積	福島東	帝京安積
70	6	福島	福島	福島東	福島西
71	7	福島	福島	光南	福島東
72	8				

第71回福島県高等学校体育大会バスケットボール競技

期日 令和7年6月1日(日)~3日(火)

会場 福島トヨタクラウンアリーナ 他

〈男子〉

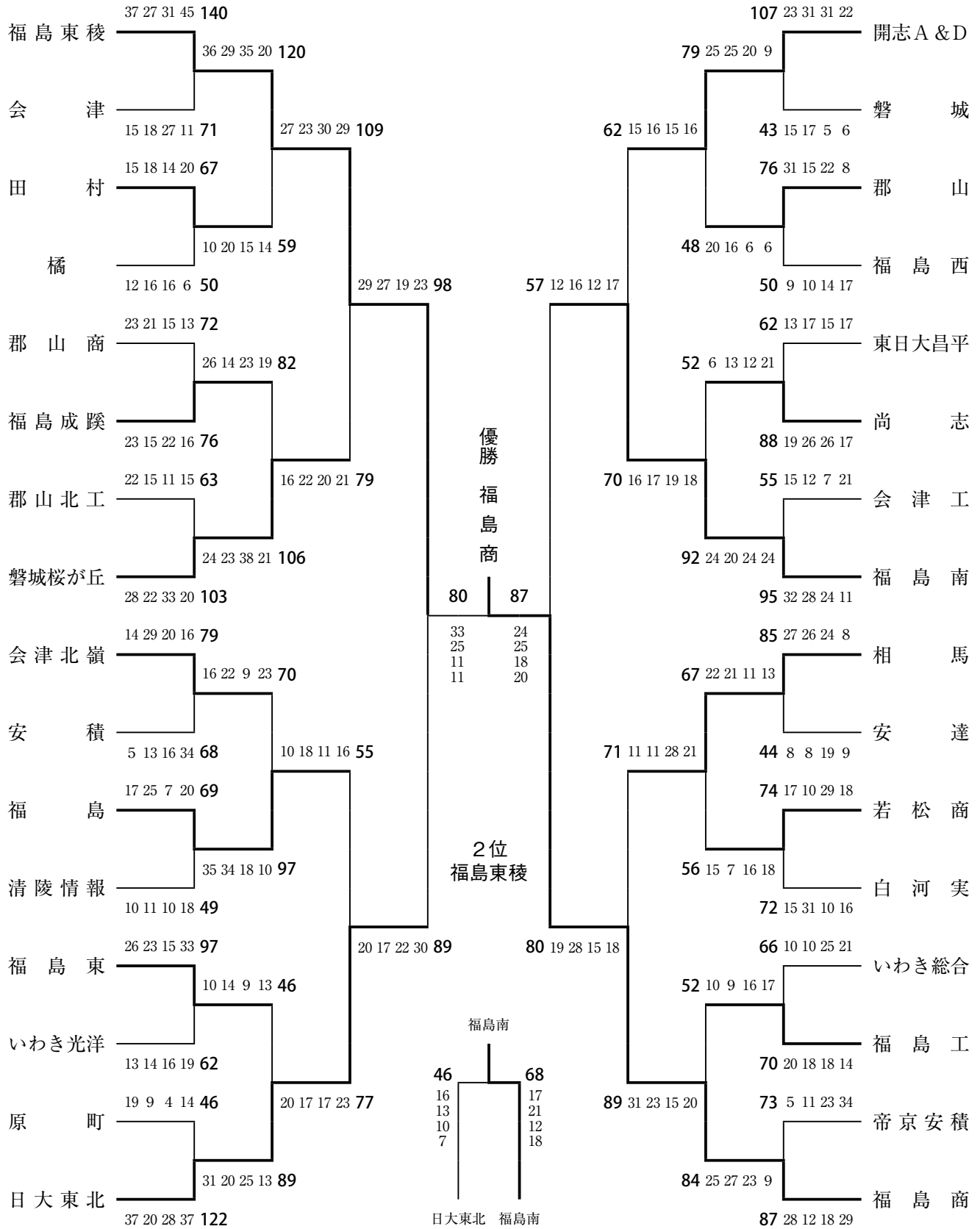

〈女子〉

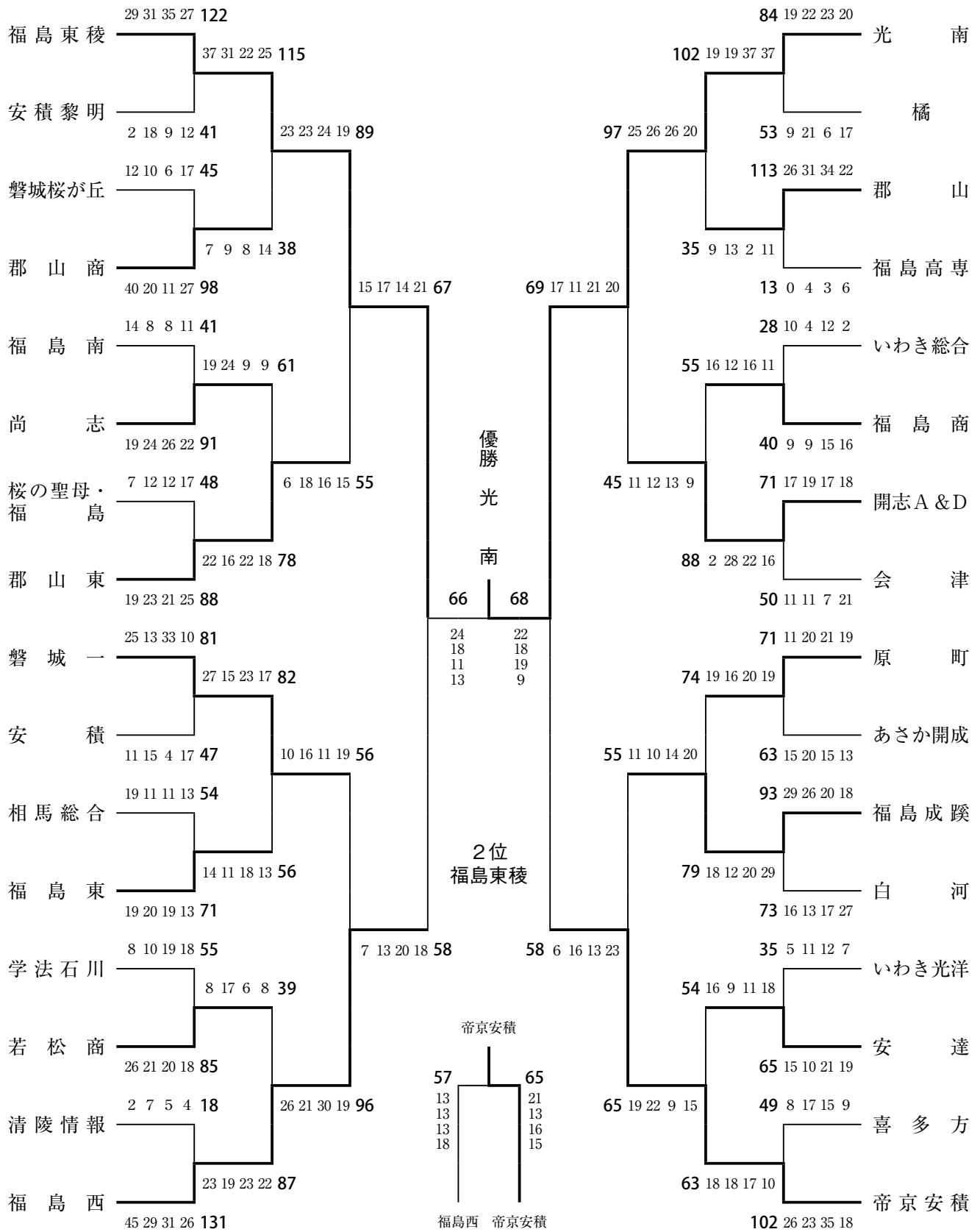

第80回東北高等学校男女バスケットボール選手権大会 兼 第61回NHK杯大会

期日 令和7年6月20日(金)～22日(日)

会場 セキスイハイムスーパーアリーナ

〈男子〉

1 回戦	福島南	54	$\begin{pmatrix} 19-24 \\ 14-24 \\ 9-16 \\ 12-20 \end{pmatrix}$	84	明成 (宮城)	福島商	90	$\begin{pmatrix} 25-24 \\ 18-14 \\ 22-11 \\ 25-19 \end{pmatrix}$	68	一関工 (岩手)	
	福島東稜	70	$\begin{pmatrix} 19-16 \\ 23-16 \\ 19-19 \\ 9-16 \end{pmatrix}$	67	柴田学園 (青森)	2 回戦	福島商	63	$\begin{pmatrix} 20-16 \\ 13-21 \\ 14-33 \\ 16-22 \end{pmatrix}$	92	八戸学院光星 (青森)
	福島東稜	96	$\begin{pmatrix} 27-14 \\ 20-23 \\ 33-14 \\ 16-8 \end{pmatrix}$	59	利府 (宮城)	準決勝	福島東稜	90	$\begin{pmatrix} 21-17 \\ 24-17 \\ 23-26 \\ 22-22 \end{pmatrix}$	82	東北学院 (宮城)
決勝	福島東稜	67	$\begin{pmatrix} 17-24 \\ 12-25 \\ 18-16 \\ 20-18 \end{pmatrix}$	83	明成 (宮城)						第2位 福島東稜

〈女子〉

1 回戦	光南	81	$\begin{pmatrix} 13-16 \\ 28-14 \\ 17-11 \\ 23-12 \end{pmatrix}$	53	常磐木学園 (宮城)	福島東稜	72	$\begin{pmatrix} 25-16 \\ 18-16 \\ 16-11 \\ 13-15 \end{pmatrix}$	58	湯沢翔北 (秋田)	
2 回戦	光南	71	$\begin{pmatrix} 17-17 \\ 21-15 \\ 22-7 \\ 11-21 \end{pmatrix}$	60	秋田中央 (秋田)	福島東稜	84	$\begin{pmatrix} 19-27 \\ 16-9 \\ 17-21 \\ 21-16 \\ 11-6 \end{pmatrix}$	79	明成 (宮城)	
準決勝	光南	50	$\begin{pmatrix} 15-18 \\ 9-28 \\ 13-14 \\ 13-14 \end{pmatrix}$	74	聖和学園 (宮城)	福島東稜	78	$\begin{pmatrix} 20-20 \\ 19-18 \\ 11-21 \\ 28-14 \end{pmatrix}$	73	山形中央 (山形)	
決勝	福島東稜	60	$\begin{pmatrix} 24-9 \\ 11-18 \\ 10-14 \\ 15-15 \end{pmatrix}$	56	聖和学園 (宮城)						第1位 福島東稜

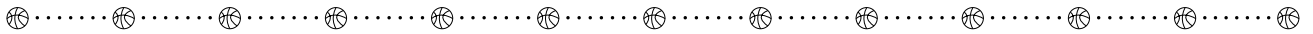

令和7年度全国高等学校総合体育大会バスケットボール競技大会

期日 令和7年7月27日(日)～8月1日(金)

会場 ジップアリーナ岡山 他

〈男子〉

1 回戦	福島商	51	$\begin{pmatrix} 11-16 \\ 14-15 \\ 15-16 \\ 11-20 \end{pmatrix}$	67	近大付 (大阪)
------	-----	----	--	----	-------------

〈女子〉

1 回戦	光南	56	$\begin{pmatrix} 12-23 \\ 18-19 \\ 14-22 \\ 12-20 \end{pmatrix}$	84	東京成徳大 (東京)
------	----	----	--	----	---------------

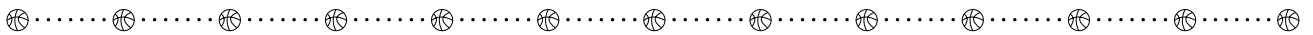

U18日清食品東北ブロックリーグバスケットボール競技大会2025

期日 令和7年8月30日(土)～12月7日(日)

会場 福島商業高等学校体育館 他

〈男子〉

福島商	94	$\begin{pmatrix} 34-22 \\ 18-17 \\ 25-10 \\ 17-21 \end{pmatrix}$	70	能代科学技術 (秋田)	福島商	71	$\begin{pmatrix} 24-16 \\ 17-12 \\ 19-8 \\ 11-12 \end{pmatrix}$	48	八戸光大一 (青森)
福島商	80	$\begin{pmatrix} 17-17 \\ 19-23 \\ 17-14 \\ 27-15 \end{pmatrix}$	69	東北学院 (宮城)	福島商	65	$\begin{pmatrix} 23-20 \\ 12-10 \\ 11-23 \\ 19-18 \end{pmatrix}$	71	盛岡工 (岩手)
福島商	63	$\begin{pmatrix} 24-30 \\ 16-26 \\ 9-17 \\ 14-15 \end{pmatrix}$	88	山形中央 (山形)	福島商	57	$\begin{pmatrix} 11-24 \\ 11-27 \\ 18-16 \\ 17-17 \end{pmatrix}$	84	北陸学院 (石川)
福島商	60	$\begin{pmatrix} 23-18 \\ 12-21 \\ 18-32 \\ 7-18 \end{pmatrix}$	89	習志野 (千葉)					

〈女子〉

光南	75	$\begin{pmatrix} 19-24 \\ 17-24 \\ 20-18 \\ 19-17 \end{pmatrix}$	83	山形中央 (山形)	光南	50	$\begin{pmatrix} 16-26 \\ 10-21 \\ 10-18 \\ 14-10 \end{pmatrix}$	75	聖和学園 (宮城)
光南	70	$\begin{pmatrix} 20-28 \\ 17-19 \\ 10-27 \\ 23-16 \end{pmatrix}$	90	東京成徳大 (東京)	光南	57	$\begin{pmatrix} 21-22 \\ 12-11 \\ 14-20 \\ 10-9 \end{pmatrix}$	62	一関学院 (岩手)
光南	63	$\begin{pmatrix} 13-40 \\ 9-20 \\ 22-22 \\ 19-18 \end{pmatrix}$	100	湯沢翔北 (秋田)	光南	70	$\begin{pmatrix} 21-20 \\ 17-11 \\ 13-25 \\ 19-12 \end{pmatrix}$	68	幕張総合 (千葉)
光南	66	$\begin{pmatrix} 20-19 \\ 19-26 \\ 14-12 \\ 13-16 \end{pmatrix}$	73	柴田学園 (青森)					

福島県高等学校バスケットボール選手権大会〈大会のあゆみ〉

回	年	開催地	男 子			女 子		
			1 位	2 位	3 位	1 位	2 位	3 位
1	昭和36	福 島	福 島	相 馬	保 原・磐 城	若 松 女	保 原	相 女・成 蹊
2	37	福 島	福 島	磐 城	若 松 商	福 島 女	保 原	須 賀 川
3	38	福 島	磐 城	保 原	安 積・福 島	福 島 女	若 松 女	安 女・相 女
～ 以上 N H K 三 県 大 会 福 島 予 選 会 ～								
1	39	福 島	安 積	福 島 商	保 原・会 工	保 原 女	福 島 女	若 女・郡 女
2	40	平	磐 城	安 積	若 松 商	郡 山 女	保 原 女	白 河 女
3	41	会津若松	磐 城	会 津	郡 山 商	福 島 女	若 松 女	浪 江
4	42	福 島	福 島	福 島 商	福 島 工	浪 江 女	白 河 女	福 島 女
5	43	福 島	安 積	福 島 工	福 島 商	福 島 女	浪 江	内 郷
6	44	福 島	福 島	福 島 商	保 原	田 村	若 松 女	福 島 女
7	45	福 島	福 島	相 馬	小 高 工	田 村	福 島 女	福 島 西 女
8	46	福 島	相 馬	会 津	保 原	相 馬 女	白 河 女	若 松 女
9	47	福 島	会 津	郡 山	安 積	相 馬 女	郡 女 附	安 積 女
10	48	平	会 津	平 工	会 津	須 賀 川 女	相 馬 女	安 積 女
11	49	会津若松	郡 山 商	相 馬	保 原	福 島 女	浪 江	福 島 西 女
12	50	平	白 河	喜 多 方	安 積	福 島 女	福 島 西 女	安 積 女
13	51	郡 山	福 島 工	福 島 商	安 積	安 積 商	安 積 女	磐 城 女
14	52	相 馬	安 積	郡 山 商	田 村	郡 山 商	福 島 女	白 河 女
15	53	平	安 積	白 河	福 島 島	郡 山 商	須 賀 川	白 河 農 工
16	54	福 島	安 積	郡 山 北	福 島 島	郡 山 商	福 島 女	安 積 女
17	55	会津若松	大 沼	会 津	安 積	須 賀 川 女	若 松 女	白 河 女
18	56	郡 山	白 河	会 津	小 高 工	須 賀 川 女	田 村	相 馬 女
19	57	郡 山	安 積	磐 城	喜 多 方	須 賀 川 女	安 積 商	本 宮
20	58	平	磐 城	福 島	日 大 東 北	須 賀 川 女	福 島 西 女	原 町
21	59	会津若松	福 島	安 積	郡 山 商	須 賀 川 女	白 河 女	会 津 女
22	60	郡 山	安 積	白 河 実	安 積 商	福 島 西 女	須 賀 川 女	磐 城 女
23	61	福 島	二 本 松 工	小 高 工	福 島 工	福 島 女	白 河 実	福 島 西 女
24	62	会津若松	福 島	二 本 松 工	磐 城	須 賀 川 女	福 島 女	福 島 西 女
25	63	会津若松	福 島	福 島 東	日 大 東 北	福 島 女	郡 山 女	福 島 西 女
～ 以上 N H K 杯 福 島 県 予 選 会 ～								
26	平成元	福 島	福 島 工	福 島 商	福 島 東	郡 山 女	須 賀 川 女	福 島 西 女
～ 以上全国高校選抜優勝大会東北予選会福島県予選会 ～								
27	2	会津若松	福 島 工	福 島 東	福 島 商	郡 山 女	須 賀 川 女	福 島 女
28	3	いわき	福 島 東	福 島 工	福 商・福 島	須 賀 川 女	福 島 女	福 西 女・郡 女
29	4	相 双	福 島 工	福 島 東	学 石・福 島	福 島 女	須 賀 川 女	郡 女・平 商
30	5	郡 山	福 島 東	福 島 工	福 島・会 工	郡 山 女	須 賀 川 女	平 商・相 女
31	6	会津若松	福 島 工	福 島 東	福 島・平 工	郡 山 女	成 蹊 女	福 西 女・福 女
32	7	原 町	福 島 工	福 島 東	平 工・日 大 東 北	福 島 西	須 賀 川 桐 陽	郡 女・福 女
33	8	福 島	福 島 工	郡 山	平 工・福 島 商	福 島 西	成 蹊 女	田 村・郡 女
34	9	原 町	福 島 工	平 工	日 大 東 北・白 河	福 島 西	成 蹊 女	清 陵 情 報・郡 女 大 附
35	10	会津若松	福 島 工	保 原	日 大 東 北・学 石	福 島 西	成 蹊 女	帝 京 安 積・須 賀 川 桐 陽
36	11	郡 山	福 島 工	福 島 商	福 島・日 大 東 北	成 蹊 女	福 島 西	白 河 旭・帝 京 安 積
37	12	いわき	福 島 工	福 島 島	田 村・福 島 商	福 島 西	成 蹊 女	福 女・学 石
38	13	福 島	福 島 工	福 島 島	田 村・福 島 商	福 島 西	成 蹊 女	郡 商・白 河 旭
39	14	原 町	福 島 工	平 工	福 島・郡 山	福 島 西	郡 山 商	成 蹊 女・白 河 旭
40	15	会津若松	福 島 工	平 工	日 大 東 北・福 島	福 島 西	郡 山 商	成 蹊 女・白 河
41	16	白 河	東 日 大 昌 平	平 工	福 島 工・日 大 東 北	福 島 西	郡 山 商	桜 の 聖 母・白 河
42	17	福 島	日 大 東 北	福 島 郡	東 日 大 昌 平・郡 山	福 島 西	郡 山 商	桜 の 聖 母・郡 女 大 附
43	18	原 町	福 島 郡	福 島 郡	福 島 工・日 大 東 北	福 島 西	郡 山 商	福 島 成 蹊・橘
44	19	いわき	福 島 工	福 島 島	日 大 東 北・東 日 大 昌 平	福 島 西	郡 山 商	福 島 成 蹊・磐 城 一
45	20	会津若松	福 島 商	福 島 工	福 島 東・東 日 大 昌 平	福 島 西	郡 山 商	福 島 成 蹊・学 法 石 川
46	21	郡 山	日 大 東 北	福 島 商	福 島 工・福 島	福 島 西	福 島 成 蹊	郡 山 商・福 島 商
47	22	南 相 馬	福 島 工	福 島 商	福 島・東 日 大 昌 平	福 島 西	郡 山 商	白 河 旭・福 島 成 蹊
48	23	福 島	福 島 商	清 陵 情 報	福 島 工・日 大 東 北	郡 山 商	白 河 旭	福 島 西・福 島 成 蹊
49	24	郡 山	若 松 商	福 島 商	清 陵 情 報・田 村	白 河 旭	福 島 西	郡 山 商・若 松 商
50	25	会津若松	福 島 商	福 島 工	福 島 東 稜・若 松 商	福 島 西	郡 山 商	学 法 石 川・白 河 旭
51	26	いわき	福 島 東 稜	福 島 商	若 松 商・清 陵 情 報	郡 山 商	福 島 西	田 村・白 河 旭
52	27	福 島	福 島 南	福 島 東 稜	清 陵 情 報・福 島 工	福 島 西	郡 山 商	若 松 商・白 河 旭
53	28	会津若松	福 島 南	若 松 商	福 島 東 稜・清 陵 情 報	郡 山 商	福 島 西	帝 京 安 積・郡 山
54	29	いわき	福 島 南	福 島 東 稜	若 松 商・日 大 東 北	郡 山 商	福 島 西	帝 京 安 積・安 積 黎 明
55	30	郡 山	福 島 南	日 大 東 北	福 島 東 稜・磐 城 桜 が 丘	郡 山 商	帝 京 安 積	福 島 東 稜・福 島 西
56	令和元	福 島	福 島 東 稜	福 島 南	福 島 工・福 島 商	郡 山 商	福 島 西	帝 京 安 積・福 島 東 稜
57	2	郡 山	福 島 東 稜	福 島 南	開 志 A & D・若 松 商	郡 山 商	帝 京 安 積	福 島 東 稜・福 島 成 蹊
58	3	会津若松	福 島 東 稜	福 島 南	開 志 A & D・帝 京 安 積	福 島 東 稜	帝 京 安 積	郡 山 商・福 島 西
59	4	いわき	福 島 南	帝 京 安 積	日 大 東 北・開 志 A & D	福 島 東 稜	郡 山 商	帝 京 安 積・福 島 西
60	5	福 島	帝 京 安 積	福 島 東 稜	FSG 開 志・日 大 東 北	福 島 東 稜	帝 京 安 積	郡 山 商・福 島 西
61	6	郡 山	福 島 東 稜	福 島 商	FSG 開 志・帝 京 安 積	福 島 東 稜	帝 京 安 積	光 南・福 島 西
62	7	郡 山	福 島 東 稜	福 島 商	福 島 南・日 大 東 北	福 島 東 稜	帝 京 安 積	光 南・福 島 西
63	8							

〈女子〉

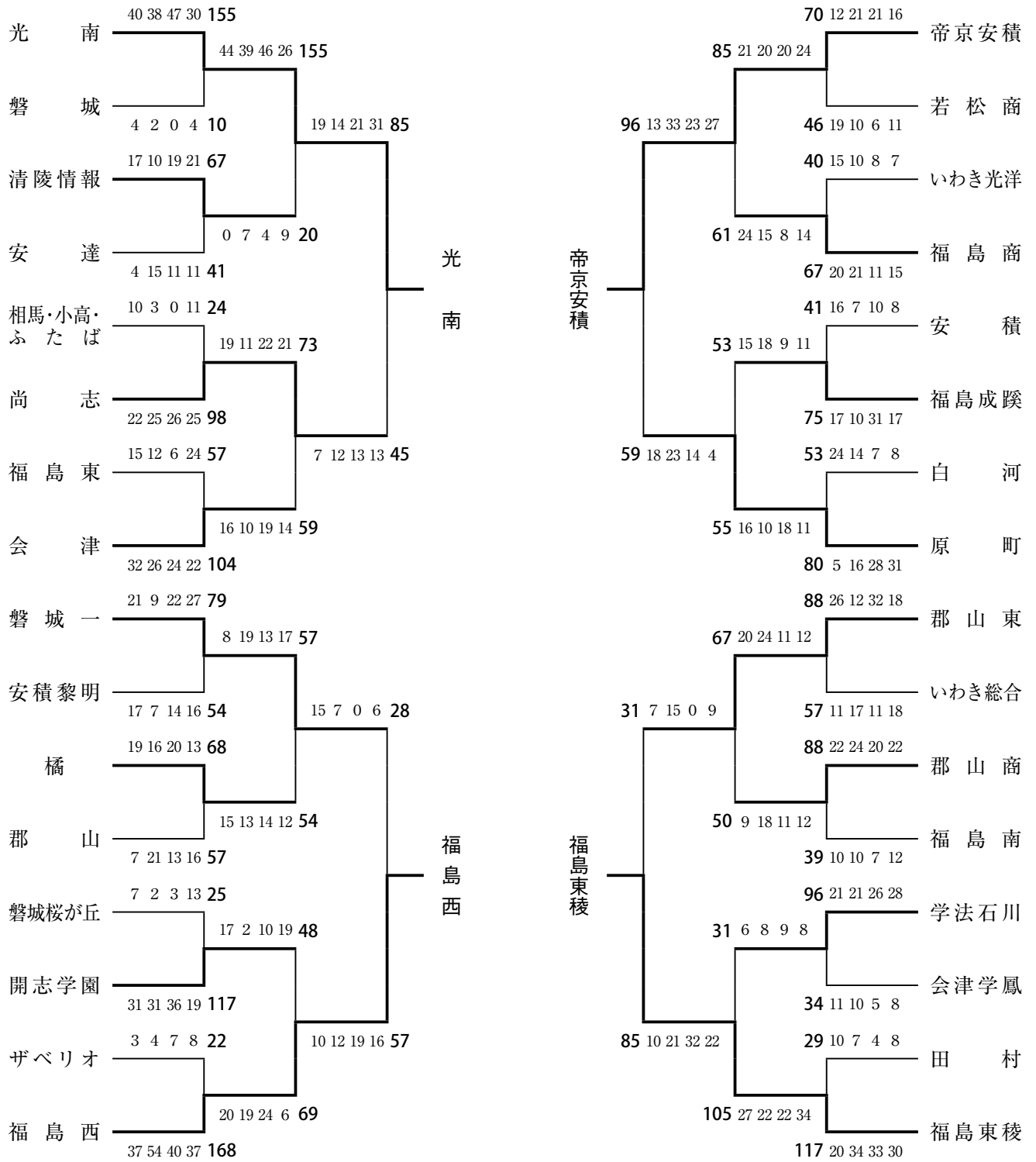

決勝リーグ

光南	55	$\begin{pmatrix} 13-17 \\ 13-10 \\ 19-10 \\ 10-15 \end{pmatrix}$	52	福島西	福島東稜	77	$\begin{pmatrix} 22-2 \\ 24-6 \\ 24-9 \\ 7-10 \end{pmatrix}$	27	帝京安積
帝京安積	57	$\begin{pmatrix} 24-14 \\ 14-15 \\ 13-10 \\ 6-12 \end{pmatrix}$	51	光南	福島西	47	$\begin{pmatrix} 8-17 \\ 16-22 \\ 8-20 \\ 15-12 \end{pmatrix}$	71	福島東稜
光南	49	$\begin{pmatrix} 10-12 \\ 10-28 \\ 12-10 \\ 17-21 \end{pmatrix}$	71	福島東稜	帝京安積	54	$\begin{pmatrix} 17-17 \\ 11-12 \\ 12-4 \\ 14-16 \end{pmatrix}$	49	福島西

1位 福島東稜 2位 帝京安積 3位 光南 3位 福島西

第78回全国高等学校バスケットボール選手権大会

期 日 令和7年12月23日(火)~29日(月) 会 場 東京体育館 他

〈男 子〉

1 回 戦

福島東稜 95 $\begin{pmatrix} 35-15 \\ 16-7 \\ 22-14 \\ 22-25 \end{pmatrix}$ 61 初芝橋本
(和歌山)

2 回 戦

福島東稜 92 $\begin{pmatrix} 33-26 \\ 15-25 \\ 24-14 \\ 20-8 \end{pmatrix}$ 73 黒沢尻工
(岩手)

3 回 戦

福島東稜 60 $\begin{pmatrix} 17-12 \\ 13-26 \\ 13-26 \\ 17-20 \end{pmatrix}$ 84 北陸学院
(石川)

〈女 子〉

1 回 戦

福島東稜 89 $\begin{pmatrix} 25-16 \\ 22-18 \\ 21-22 \\ 21-25 \end{pmatrix}$ 81 済 美
(愛媛②)

2 回 戦

帝京安積 68 $\begin{pmatrix} 18-15 \\ 16-9 \\ 20-13 \\ 14-9 \end{pmatrix}$ 46 佐賀北
(佐賀)

2 回 戦

福島東稜 57 $\begin{pmatrix} 9-9 \\ 22-14 \\ 11-14 \\ 15-14 \end{pmatrix}$ 51 埼玉栄
(埼玉)

2 回 戦

帝京安積 63 $\begin{pmatrix} 14-22 \\ 12-33 \\ 16-14 \\ 21-18 \end{pmatrix}$ 87 星 城
(愛知②)

3 回 戦

福島東稜 55 $\begin{pmatrix} 22-16 \\ 6-12 \\ 14-13 \\ 13-24 \end{pmatrix}$ 65 八雲学園
(東京①)

福島県高等学校新人バスケットボール大会〈大会のあゆみ〉

回	年	開催地	男 子			女 子		
			1 位	2 位	3 位	1 位	2 位	3 位
1	昭和36	郡山	福島	磐城	安積・相馬	福島女	須賀川	会女・相女
2	37	福島	保原	磐城	福島・大沼	福島女	成蹊女	安女・若女
3	38	郡山	磐城	福島商	保原・大会津	安積女	成蹊女	郡女・若女
4	39	郡山	磐城	安積	福商・福農	白河女	保原	磐女・若女
5	40	郡山	磐城	田村	白河	若松女	浪江	小名浜
6	41	浪江	福島	福島商	磐城	浪江	福島女	保原
7	42	郡山	安積	安積商	相馬	福島女	船引	安積女
8	43	郡山	福島	安積	保原	田村	若松女	白河女
9	44	いわき	福島	相馬	福島商	福島女	白河	郡山女
10	45	福島	相馬	会津	福島	相馬女	船引	若松女
11	46	福島	会津	郡山	福島	相馬女	原町	郡大附
12	47	会津若松	福島	会津	郡山商	白河女	安積女	郡大附
13	48	郡山	郡山商	会津	平工	福島女	浪江	安積女
14	49	いわき	白河	安積	会津	福島女	福島西女	平商
15	50	福島	福島	田村	会津工	安積商	成蹊女	福島女
16	51	会津若松	郡山商	田村	安積	郡山商	福島女	若松女
17	52	いわき	郡山商	白河	安積	郡山商	須賀川	喜多方女
18	53	郡山	安積	保原	郡山北工	郡山商	安積女	白河女
19	54	郡山	安積	田村	会津	若松女	安積女	須賀川女
20	55	いわき	白河	会津	磐城	須賀川女	田村	安積女
21	56	原町	安積	磐城	喜多方	内郷	須賀川女	安積女
22	57	福島	磐城	福島	日大東北	須賀川女	福島女	内郷
23	58	郡山	福島	白河	日大東北	須賀川女	福島西女	平商
24	59	いわき	安積	白河	白河実	福島西女	白河女	安積女
25	60	原町	二本松工	小高工	日大東北	須賀川女	福島女	白河実
26	61	郡山	福島	二本松工	福島工	福島女	須賀川女	白河実
27	62	福島	日大東北	福島東	二本松工	福島女	福島西女	郡山女
28	63	いわき	日大東北	福島商	福島	郡山女	須賀川女	須賀川女
29	平成元	いわき	福島工	福島東	福島商	郡山女	須賀川女	桜の聖母
30	2	郡山	福島工	安積	福島東	須賀川女	郡山女	福島女
31	3	福島	福島東	福島工	福商・福島	須賀川女	福島女	福島西女
32	4	郡山	福島東	福島工	学石・磐城	郡山女	安積女	福女・須女
33	5	会津若松	福島工	福島東	学福・日大	郡山女	須賀川女	平商・成蹊
34	6	原町	福島工	安積	湯本・福商	福島西女	福島女	成蹊・帝京安積
35	7	いわき	福島工	安積	福島東・湯本	福島西	成蹊女	若女・福女
36	8	原町	福島工	郡山	平工・福島商	福島西	須賀川桐陽	平商・成蹊
37	9	郡山	福島工	白河	日大東北・学石	福島西	成蹊女	須賀川桐陽・清陵情報
38	10	原町	福島商	日大東北	福島工・保原	郡山東	成蹊女	福島西・清陵情報
39	11	いわき	福島工	福島	日大東北・福島商	福島西	成蹊女	福島旭・帝京安積
40	12	会津	福島工	日大東北	福島・福島商	福島西	白河旭	福女・学石
41	13	いわき	福島	田村	福島商・福島工	福島西	成蹊女	白河旭・郡商
42	14	郡山	福島工	平工	福島・郡山	郡山商	白河旭	福島西・成蹊女
43	15	福島	郡山	平工	昌平・福島工	福島西	郡山商	白河旭・橘
44	16	いわき	福島	福島工	日大東北・郡山	福島西	桜の聖母	会津学鳳・橘
45	17	会津	福島	郡山	福島東・福島工	福島西	郡山商	白河旭・郡大附
46	18	いわき	日大東北	東日大昌平	福島・福島工	福島西	福島成蹊	郡山商・福島
47	19	郡山	福島工	東日大昌平	福島商・福島	福島西	福島成蹊	郡山商・白河旭
48	20	福島	福島東	福島北	郡山・福島東	福島西	郡山商	福島商・安達
49	21	原町	福島	日大東北	福島工・福島商	福島西	郡山商	福島成蹊・福島商
50	22	いわき	福島商	清陵情報	昌平・福島東	郡山商	福島西	白河旭・福島成蹊
51	23	郡山	若松商	東日大昌平	福島商・福島工	郡山商	福島商	白河旭・安達
52	24	いわき	福島商	福島工	日大東北・若松商	郡山商	桜の聖母	福島西・若松商
53	25	福島	福島商	喜多方	若松商・日大東北	郡山商	福島西	白河旭・学法石川
54	26	郡山	福島東	福島南	清陵情報・喜多方	福島西	郡山商	白河旭・学法石川
55	27	会津若松	福島南	福島商	清陵情報・福島東	福島西	郡山商	白河旭・田村
56	28	いわき	福島南	福島東	郡山・若松商	郡山商	福島西	安積黎明・帝京安積
57	29	郡山	福島南	福島東	郡山・日大東北	郡山商	福島西	帝京安積・安積黎明
58	30	福島	福島東	福島南	郡山・開志A&D	郡山商	福島西	福島東・帝京安積
59	令和元	会津若松	福島東	福島南	若松商・郡山北工	郡山商	帝京安積	福島西・福島成蹊
60	2		新型コロナウイルス感染拡大防止のため中止					
61	3	郡山	帝京安積	福島南	開志A&D・福島東	郡山商	福島東	帝京安積・郡山
62	4	会津若松	帝京安積	福島東	福島南・福島商	福島東	帝京安積	郡山商・福島西
63	5	いわき	福島東	福島商	開志A&D・帝京安積	福島東	帝京安積	福島西・尚志
64	6	福島	福島東	福島商	日大東北・帝京安積	福島東	光南	帝京安積・福島西
65	7	郡山	福島東	日大東北	開志A&D・福島商	福島東	福島西	光南・帝京安積
66	8							

令和7年度福島県高等学校新人体育大会バスケットボール競技

期 日 令和8年1月18日(日)~20日(火)

会 場 郡山市西部体育館 他

〈男 子〉

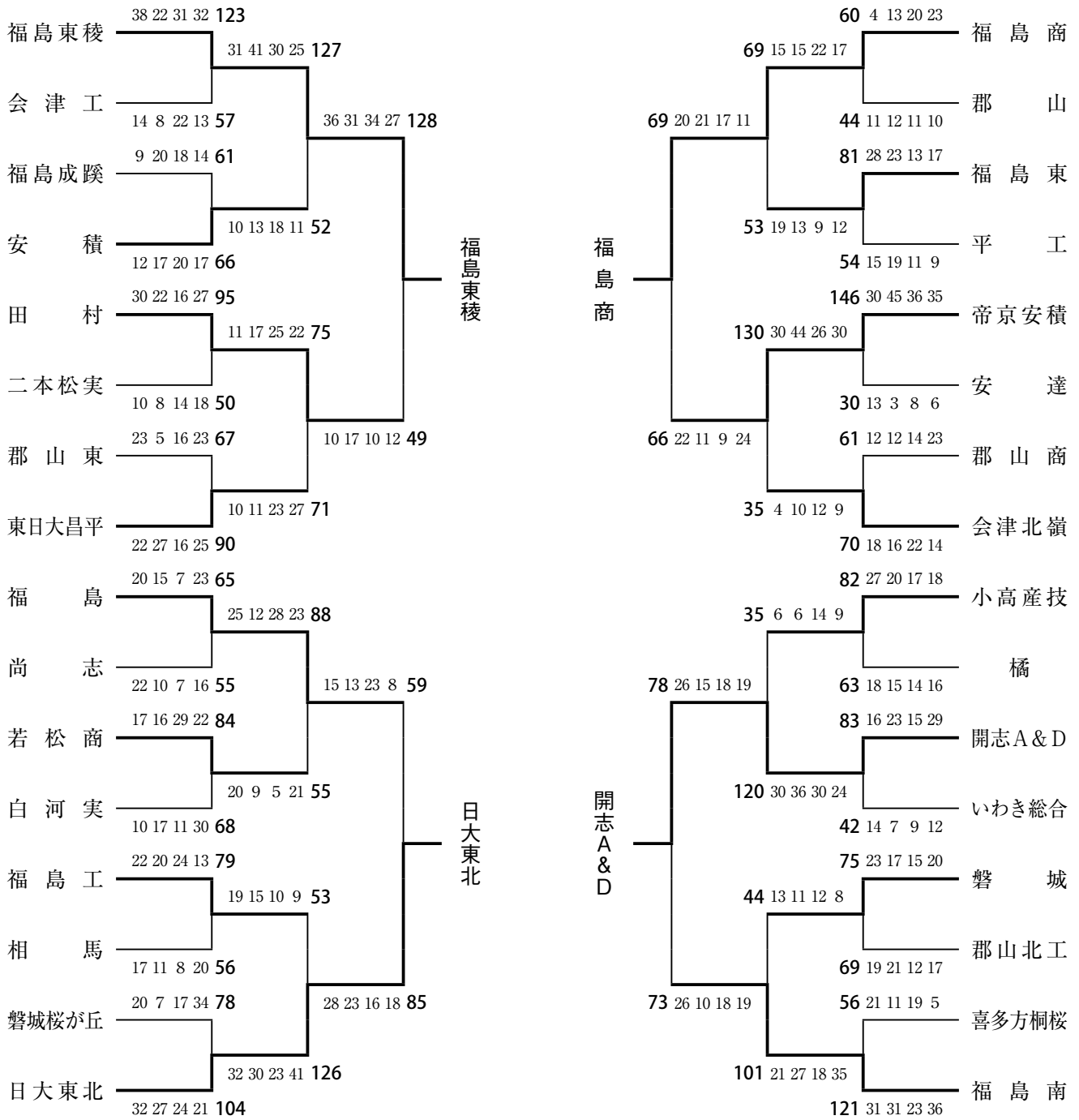

決勝リーグ

福島東稜 91	$\begin{pmatrix} 25-22 \\ 30-16 \\ 25-19 \\ 11-23 \end{pmatrix}$	80	日大東北	開志A&D 81	$\begin{pmatrix} 11-17 \\ 33-13 \\ 22-11 \\ 15-22 \end{pmatrix}$	63	福島商
福島商 63	$\begin{pmatrix} 15-28 \\ 23-17 \\ 15-22 \\ 10-22 \end{pmatrix}$	89	福島東稜	開志A&D 61	$\begin{pmatrix} 18-16 \\ 14-15 \\ 19-20 \\ 10-21 \end{pmatrix}$	72	日大東北
福島東稜 110	$\begin{pmatrix} 30-13 \\ 17-11 \\ 34-10 \\ 29-26 \end{pmatrix}$	60	開志A&D	日大東北 79	$\begin{pmatrix} 18-18 \\ 23-11 \\ 30-13 \\ 8-18 \end{pmatrix}$	60	福島商

1位 福島東稜 2位 日大東北 3位 開志A&D 3位 福島商

〈女子〉

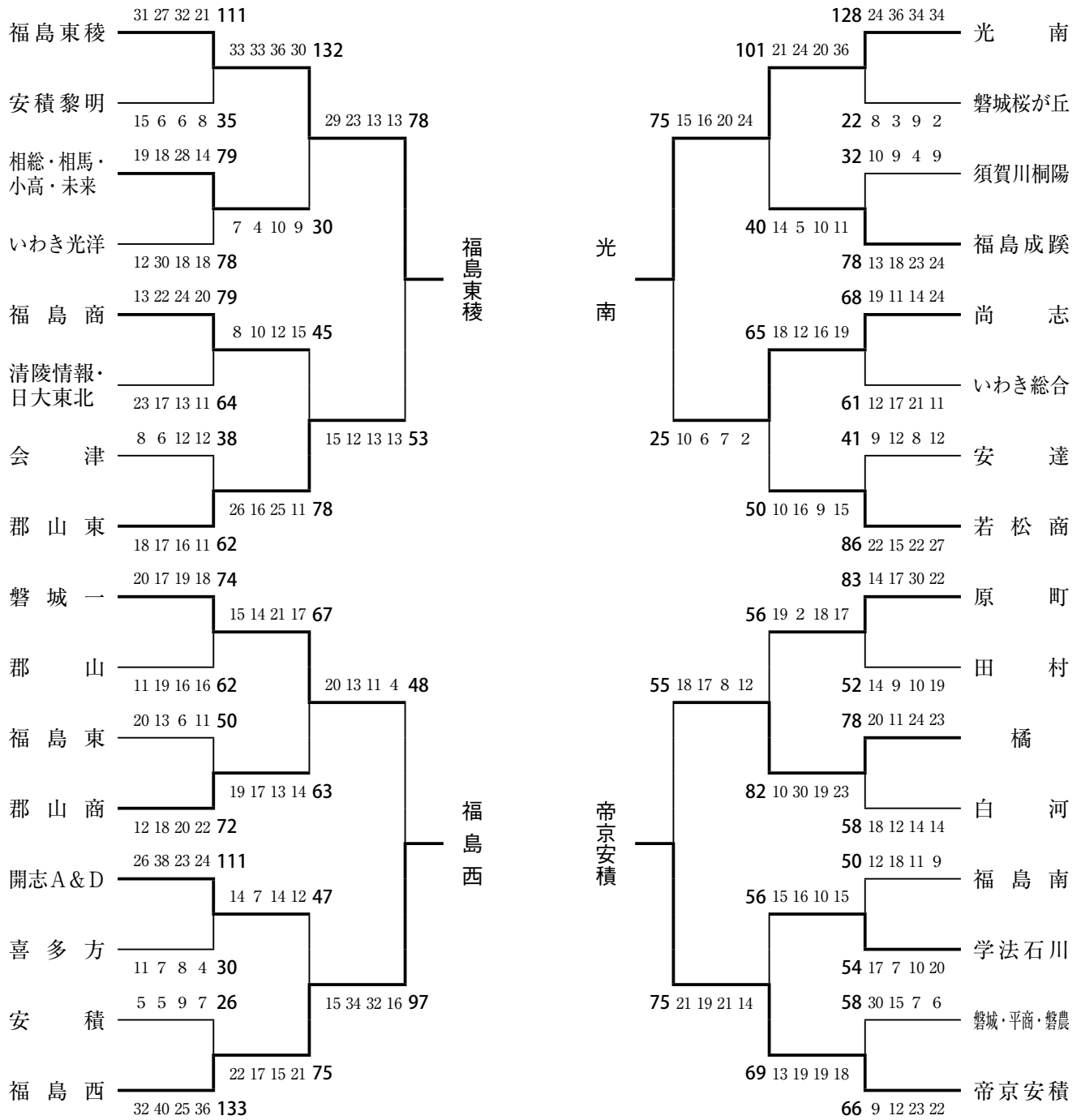

決勝リーグ

福島東稜	82	$\begin{pmatrix} 17-14 \\ 30-10 \\ 23-5 \\ 12-12 \end{pmatrix}$	41	福島西	帝京安積	58	$\begin{pmatrix} 12-25 \\ 15-30 \\ 11-20 \\ 20-17 \end{pmatrix}$	92	光南
光南	46	$\begin{pmatrix} 7-19 \\ 17-13 \\ 17-17 \\ 5-14 \end{pmatrix}$	63	福島東稜	帝京安積	38	$\begin{pmatrix} 2-21 \\ 14-26 \\ 10-27 \\ 12-20 \end{pmatrix}$	94	福島西
福島東稜	86	$\begin{pmatrix} 25-10 \\ 16-13 \\ 22-10 \\ 23-13 \end{pmatrix}$	46	帝京安積	福島西	76	$\begin{pmatrix} 23-11 \\ 11-21 \\ 11-17 \\ 18-14 \\ 13-6 \end{pmatrix}$	69	光南

1位 福島東稜 2位 福島西 3位 光南 3位 帝京安積

第36回東北高等学校男女新人バスケットボール選手権大会

期日 令和8年2月7日(土)～8日(日) 会場 新青森県総合運動公園マエダアリーナ 他

〈男子〉

予選リーグ

福島東稜	94	$\begin{pmatrix} 29-21 \\ 26-21 \\ 21-18 \\ 18-29 \end{pmatrix}$	89	一関工 (岩手)	福島東稜	86	$\begin{pmatrix} 26-14 \\ 18-23 \\ 26-15 \\ 16-21 \end{pmatrix}$	73	羽黒 (山形)
日大東北	66	$\begin{pmatrix} 19-24 \\ 18-13 \\ 19-17 \\ 10-19 \end{pmatrix}$	73	能代科技 (秋田)	日大東北	67	$\begin{pmatrix} 16-21 \\ 16-28 \\ 18-19 \\ 17-24 \end{pmatrix}$	92	八学光星 (青森)

準決勝

福島東稜	76	$\begin{pmatrix} 25-11 \\ 12-24 \\ 26-18 \\ 13-15 \end{pmatrix}$	68	仙台大明成 (宮城)
------	----	--	----	---------------

決勝

福島東稜	81	$\begin{pmatrix} 27-23 \\ 14-23 \\ 22-17 \\ 18-4 \end{pmatrix}$	67	八学光星 (青森)
------	----	---	----	--------------

第1位 福島東稜

〈女子〉

予選リーグ

福島東稜	54	$\begin{pmatrix} 8-15 \\ 25-22 \\ 9-17 \\ 12-6 \end{pmatrix}$	60	聖和学園 (宮城)	福島東稜	79	$\begin{pmatrix} 21-16 \\ 19-10 \\ 24-2 \\ 15-30 \end{pmatrix}$	58	酒田南 (山形)
福島西	45	$\begin{pmatrix} 6-15 \\ 12-22 \\ 15-23 \\ 12-13 \end{pmatrix}$	73	仙台大明成 (宮城)	福島西	64	$\begin{pmatrix} 25-22 \\ 11-14 \\ 19-16 \\ 9-15 \end{pmatrix}$	67	山形中央 (山形)



第35回全国高等学校定時制通信制バスケットボール大会

期日 令和7年7月31日(木)～8月3日(日) 会場 駒沢オリンピック公園総合運動場屋内球技場

〈男子〉

1回戦

郡山萌世	69	—	54	星槎国際沖縄 (沖縄)
------	----	---	----	----------------

2回戦

郡山萌世	20	—	0	呉工 (広島)
------	----	---	---	------------

3回戦

郡山萌世	87	—	42	戸塚 (神奈川)
------	----	---	----	-------------

準々決勝

郡山萌世	80	—	69	碧南 (愛知①)
------	----	---	----	-------------

準決勝

郡山萌世	59	—	71	八王子拓真 (東京②)
------	----	---	----	----------------

第3位 郡山萌世

〈女子〉

2回戦

郡山萌世	26	—	29	清明 (京都)
------	----	---	----	------------

2025 福島県U18バスケットボールリーグ戦

期 日 令和7年7月19日(土)～10月5日(日)

会 場 福島県内高等学校 他

男子 1部

チーム名	福島東稜 1st	FSG開志 1st	日大東北 1st	帝京安積 1st	福 島 南	郡山北工 1st	福島成蹊 1st	福島東 1st	勝点	試合数	勝	負	順位
福島東稜 1st	-	○ 88-81	○ 92-81	● 73-74	○ 92-60	● 57-91	○ 76-51	○ 94-44	12	7	5	2	3
FSG開志 1st	● 81-88	-	● 76-86	● 74-76	● 66-77	○ 80-68	○ 113-57	○ 135-60	10	7	3	4	5
日大東北 1st	● 81-92	○ 86-76	-	○ 69-53	○ 72-60	○ 92-54	○ 102-61	○ 102-26	13	7	6	1	1
帝京安積 1st	○ 74-73	○ 76-74	● 53-69	-	○ 71-66	○ 92-67	○ 107-56	○ 86-40	13	7	6	1	2
福 島 南	● 60-92	○ 77-66	● 60-72	● 66-71	-	○ 88-46	○ 95-65	○ 72-40	11	7	4	3	4
郡山北工 1st	○ 91-57	● 68-80	● 54-92	● 67-92	● 46-88	-	○ 74-72	○ 78-53	10	7	3	4	6
福島成蹊 1st	● 51-76	● 57-113	● 61-102	● 56-107	● 65-95	● 72-74	-	○ 80-54	8	7	1	6	7
福島東 1st	● 44-94	● 60-135	● 26-102	● 40-86	● 40-72	● 53-78	● 54-80	-	7	7	0	7	8

男子 2部

チーム名	磐城桜が丘	田 村	郡 山	若松商	会 津	福 島	尚 志	清陵情報	勝点	試合数	勝	負	順位
磐城桜が丘	-	● 55-123	○ 94-53	○ 96-70	○ 84-80	● 43-89	● 42-107	○ 68-62	11	7	4	3	5
田 村	○ 123-55	-	○ 73-58	○ 96-73	● 62-85	● 57-80	● 53-96	○ 78-49	11	7	4	3	3
郡 山	● 53-94	● 58-73	-	○ 79-70	● 64-67	● 53-66	● 52-121	● 56-70	8	7	1	6	7
若松商	● 70-96	● 73-96	● 70-79	-	● 84-92	● 58-80	● 75-87	● 61-78	7	7	0	7	8
会 津	● 80-84	○ 85-62	○ 67-64	○ 92-84	-	● 64-76	● 76-92	○ 85-77	11	7	4	3	4
福 島	○ 89-43	○ 80-57	○ 66-53	○ 80-58	○ 76-64	-	● 58-72	○ 64-41	13	7	6	1	2
尚 志	○ 107-42	○ 96-53	○ 121-52	○ 87-75	○ 92-76	○ 72-58	-	○ 82-58	14	7	7	0	1
清陵情報	● 62-68	● 49-78	○ 70-56	○ 78-61	● 77-85	● 41-64	● 58-82	-	9	7	2	5	6

男子 3部

チーム名	いわき総合 1st	相 馬	いわき光洋	福島工 1st	会津工	磐 城	FSG開志 2nd	白河実 1st	勝点	試合数	勝	負	順位
いわき総合 1st	-	○ 83-43	○ 95-45	● 42-87	○ 72-61	○ 111-67	● 67-85	○ 58-51	12	7	5	2	3
相 馬	● 43-83	-	○ 68-56	● 58-104	● 63-91	● 81-90	● 36-125	● 57-88	8	7	1	6	7
いわき光洋	● 45-95	● 56-68	-	● 28-119	● 49-82	● 53-70	● 39-115	● 53-78	7	7	0	7	8
福島工 1st	○ 87-42	○ 104-58	○ 119-28	-	○ 79-53	○ 112-50	● 64-73	○ 69-42	13	7	6	1	2
会津工	● 61-72	○ 91-63	○ 82-49	● 53-79	-	○ 71-68	● 72-106	● 69-71	10	7	3	4	5
磐 城	● 67-111	○ 90-81	○ 70-53	● 50-112	● 68-71	-	● 42-128	● 51-76	9	7	2	5	6
FSG開志 2nd	○ 85-67	○ 125-36	○ 115-39	○ 73-64	○ 106-72	○ 128-42	-	● 78-83	13	7	6	1	1
白河実 1st	● 51-58	○ 88-57	○ 78-53	● 42-69	○ 71-69	○ 76-51	○ 83-78	-	12	7	5	2	4

女子 1部

チーム名	福島東稜	帝京安積	福島西	橘	郡山東	磐城一	郡山商	尚志 1st	勝点	試合数	勝	負	順位
福島東稜		○ 74-54	○ 71-51	○ 113-41	○ 76-55	○ 64-54	○ 67-37	○ 73-53	14	7	7	0	1
帝京安積	● 54-74		● 45-83	○ 96-38	○ 70-54	○ 83-60	○ 64-51	○ 74-58	12	7	5	2	3
福島西	● 51-71	○ 83-45		○ 119-37	○ 108-36	○ 79-18	○ 91-31	○ 83-47	13	7	6	1	2
橘	● 41-113	● 38-96	● 37-119		● 66-79	● 57-89	● 66-70	● 56-89	7	7	0	7	8
郡山東	● 55-76	● 54-70	● 36-108	○ 79-66		○ 70-66	○ 62-61	○ 75-57	11	7	4	3	4
磐城一	● 54-64	● 60-83	● 18-79	○ 89-57	● 66-70		○ 81-53	○ 74-72	10	7	3	4	5
郡山商	● 37-67	● 51-64	● 31-91	○ 70-66	● 61-62	● 53-81		● 50-63	8	7	1	6	7
尚志 1st	● 53-73	● 58-74	● 47-83	○ 89-56	● 57-75	● 72-74	○ 63-50		9	7	2	5	6

女子 2部

チーム名	会津	郡山	若松商	福島成蹊	喜多方	いわき総合	原町	学法石川	勝点	試合数	勝	負	順位
会津		● 51-52	● 69-75	● 58-69	○ 110-25	● 74-92	○ 79-67	○ 73-51	10	7	3	4	5
郡山	○ 52-51		● 42-78	● 33-53	○ 79-30	○ 55-49	● 56-69	○ 63-59	11	7	4	3	3
若松商	○ 75-69	○ 78-42		● 59-63	○ 112-31	○ 61-39	○ 88-54	○ 68-37	13	7	6	1	2
福島成蹊	○ 69-58	○ 53-33	○ 63-59		○ 125-39	○ 70-40	○ 62-36	○ 68-36	14	7	7	0	1
喜多方	● 25-110	● 30-79	● 31-112	● 39-125		● 28-79	○ 0-20	● 49-78	6	6	0	7	8
いわき総合	○ 92-74	● 49-55	● 39-61	● 40-70	○ 79-28		○ 67-58	○ 74-56	11	7	4	3	4
原町	● 67-79	○ 69-56	● 54-88	● 36-62	○ 20-0	● 58-67		○ 77-67	10	6	3	4	6
学法石川	● 51-73	● 59-63	● 37-68	● 36-68	○ 78-49	● 56-74	● 67-77		8	7	1	6	7

女子 3部

チーム名	会津学鳳	いわき光洋	福島南	福島商	FSG開志	田村	安達	福島東	勝点	試合数	勝	負	順位
会津学鳳		● 33-85	● 35-76	● 27-106	● 26-137	● 44-78	● 56-64	● 34-62	7	7	0	7	8
いわき光洋	○ 85-33		● 36-53	● 47-92	● 21-110	○ 59-58	○ 79-39	● 56-60	10	7	3	4	5
福島南	○ 76-35	○ 53-36		● 48-71	● 40-92	○ 20-0	○ 82-18	○ 68-40	12	6	5	2	3
福島商	○ 106-27	○ 92-47	○ 71-48		● 60-85	○ 97-50	○ 113-34	○ 59-47	13	7	6	1	2
FSG開志	○ 137-26	○ 110-21	○ 92-40	○ 85-60		○ 125-13	○ 139-40	○ 131-36	14	7	7	0	1
田村	○ 78-44	● 58-59	○ 0-20	● 50-97	● 13-125		○ 61-38	● 50-68	8	6	2	5	6
安達	○ 64-56	● 39-79	● 18-82	● 34-113	● 40-139	● 38-61		● 42-60	8	7	1	6	7
福島東	○ 62-34	○ 60-56	● 40-68	● 47-59	● 36-131	○ 68-50	○ 60-42		11	7	4	3	4

第12回 3×3 U18日本選手権東日本エリア大会 福島県予選大会

期 日 令和7年10月18日(土)

会 場 本宮高等学校第二体育館

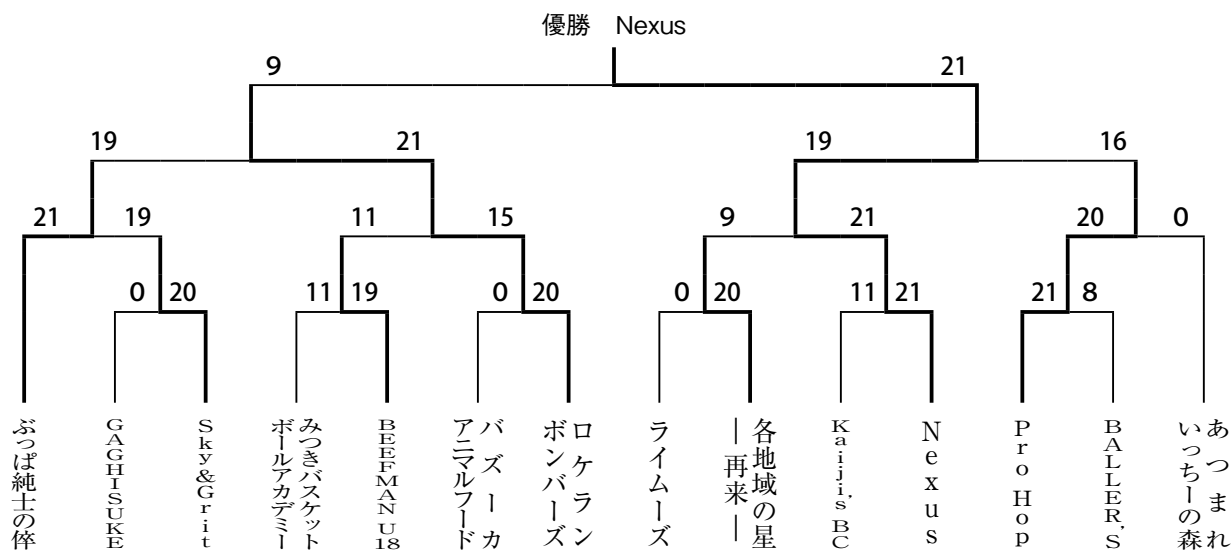

第12回 3×3 U18日本選手権東日本エリア大会

期 日 令和7年11月15日(土)

会 場 毎日興業アリーナ久喜

〈男 子〉	Pool D	FSG 開志学園 Nexus	21	—	16	MINAKAMI TOWN from OWEN (群 馬)
		FSG 開志学園 Nexus	22	—	14	盛岡市立高校 (岩 手)
〈女 子〉	Pool C	F S G 開 志	12	—	21	FLOWLISH TAKASHO (群 馬)
		F S G 開 志	9	—	11	LUMINOUS (千 葉)

福島県中学校体育大会 〈大会のあゆみ〉

回	年度	男 子				女 子			
		優勝校	準優勝校	第 三 位		優勝校	準優勝校	第 三 位	
1	33	平 二 中	福 島 一 中			福大附属中	小名浜二中	若 松 二 中	須賀川二中
2	34	福大附属中	郡 山 三 中	尾 岐 中	平 二 中	福 島 一 中	若 松 一 中	小名浜二中	西 山 中
3	35	郡 山 三 中	福大附属中	若 松 二 中		郡 山 三 中	大 戸 中	和 木 沢 中	福大附属中
4	36	福大附属中	湯 本 三 中	行 健 中	若 松 四 中	福大附属中	湯 本 一 中	若 松 一 中	平 一 中
5	37	福 島 二 中	好 間 中	勿 来 一 中	三 春 中	請 戸 中	若 松 一 中	湯 本 一 中	中 島 中
6	38	郡 山 三 中	福 島 二 中	平 一 中	尾 岐 中	湯 本 一 中	白河中央中	磐 梯 中	河 東 一 中
7	39	湯 本 三 中		尾 岐 中		郡 山 三 中		中 島 中	
8	40	信 陵 中	安 積 中	磐 崎 中	平 三 中	請 戸 中	磐 崎 中	信 陵 中	移 中
9	41	若 松 二 中	福 島 一 中	中 村 一 中	平 一 中	五 箇 中	請 戸 中	郡 山 三 中	磐 崎 中
10	42	白河中央中	平 三 中	向 陽 中	坂 下 一 中	五 箇 中	白河中央中	平 一 中	福大附属中
11	43	白河中央中	向 陽 中	郡 山 二 中	郡 山 四 中	白河中央中	若 松 三 中	福大附属中	向 陽 中
12	44	郡 山 三 中	本 郷 一 中	福大附属中	白河中央中	四 倉 中	白河二中	信 夫 中	向 陽 中
13	45	福大附属中	郡 山 三 中	白 河 二 中	平 一 中	白 河 二 中	西 郷 二 中	葛 尾 中	磐 崎 中
14	46	白河中央中	渡 利 中	平 二 中	湯 本 一 中	泉 崎 中	若 松 三 中	喜多方慶徳中	三 春 中
15	47	渡 利 中	喜多方二中	松 陵 中	平 一 中	信 夫 中	三 春 中	川 内 中	藤 間 中
16	48	若 松 三 中	平 三 中	渡 利 中	行 健 中	泉 崎 中	湯 本 一 中	渡 利 中	向 陽 中
17	49	移 中	郡 山 三 中	三 春 中	磐 崎 中	渡 利 中	向 陽 中	三 春 中	湯 本 一 中
18	50	若 松 三 中	渡 利 中	喜多方二中	泉 崎 中	泉 崎 中	本 宮 一 中	梁 川 中	四 倉 中
19	51	向 陽 中	白河中央中	信 陵 中	中 村 一 中	行 健 中	福 島 四 中	白河中央中	泉 崎 中
20	52	郡 山 一 中	行 健 中	福大附属中	信 陵 中	須賀川三中	白河中央中	梁 川 中	若 松 三 中
21	53	松 陵 中	四 倉 中	泉 崎 中	白河中央中	向 陽 中	四 倉 中	若 松 三 中	松 陵 中
22	54	若 松 二 中	行 健 中	四 倉 中	白 河 二 中	四 倉 中	松 陵 中	喜多方二中	塩 川 中
23	55	松 陵 中	泉 崎 中	白 河 二 中	平 三 中	松 陵 中	四 倉 中	泉 崎 中	須賀川三中
24	56	松 陵 中	梁 川 中	平 三 中	平 一 中	須賀川三中	松 陵 中	若 松 一 中	平 三 中
25	57	松 陵 中	泉 崎 中	蓬 萊 中	平 三 中	松 陵 中	須賀川二中	白 河 二 中	平 三 中
26	58	若 松 一 中	松 陵 中	若 松 二 中	白河中央中	松 陵 中	蓬 萊 中	若 松 一 中	白 河 二 中
27	59	醸 芳 中	松 陵 中	若 松 三 中	白 河 二 中	松 陵 中	泉 崎 中	蓬 萊 中	若 松 一 中
28	60	郡 山 二 中	信 陵 中	赤 井 中	泉 崎 中	蓬 萊 中	松 陵 中	平 一 中	須賀川三中
29	61	清 水 中	松 陵 中	湯 本 一 中	藤 間 中	蓬 萊 中	松 陵 中	白 河 二 中	若 松 一 中
30	62	野 田 中	若 松 一 中	若 松 二 中	白 河 二 中	蓬 萊 中	須賀川三中	松 陵 中	二本松一中
31	63	野 田 中	蓬 萊 中	若 松 一 中	松 陵 中	須賀川二中	須賀川三中	鹿 島 中	蓬 萊 中
32	平成元	蓬 萊 中	野 田 中	若 松 一 中	信 陵 中	須賀川二中	蓬 萊 中	須賀川三中	福 島 一 中
33	2	清 水 中	平 一 中	白 河 二 中	郡 山 七 中	郡 山 三 中	蓬 萊 中	平 一 中	郡 山 七 中
34	3	蓬 萊 中	信 夫 中	平 一 中	郡 山 一 中	郡 山 三 中	猪 苗 代 中	松 陵 中	平 一 中
35	4	信 夫 中	赤 井 中	郡 山 一 中	蓬 萊 一 中	郡 山 三 中	鏡 石 中	蓬 萊 中	須賀川二中
36	5	蓬 萊 中	野 田 中	信 陵 中	湯 本 一 中	若 松 三 中	須賀川三中	蓬 萊 中	福 島 一 中
37	6	信 夫 中	信 陵 中	郡 山 三 中	桃 陵 中	若 松 三 中	蓬 萊 中	須賀川三中	西 郷 二 中
38	7	蓬 萊 中	内 郷 二 中	若 松 二 中	清 水 中	桜の聖母中	清 水 中	植 田 中	石 川 中
39	8	泉 崎 中	郡 山 三 中	渡 利 中	信 陵 中	西 郷 二 中	鹿 島 中	植 田 中	須賀川三中
40	9	福 島 一 中	信 陵 中	三 穂 田 中	逢 瀬 中	西 郷 二 中	泉 崎 中	清 水 中	大 鳥 中
41	10	野 田 中	渡 利 中	鹿 島 中	北 信 中	西 郷 二 中	郡 山 三 中	若 松 三 中	植 田 中
42	11	湯 本 一 中	二本松一中	郡 山 三 中	泉 崎 中	塙 中	若 松 三 中	二本松一中	西 郷 二 中
43	12	岳 陽 中	泉 崎 中	郡 山 七 中	一 箕 中	若 松 三 中	西 郷 二 中	鹿 島 中	二本松一中
44	13	須賀川一中	郡 山 七 中	北 会 津 中	泉 崎 中	鹿 島 中	福 島 一 中	塙 中	若 松 三 中
45	14	泉 崎 中	郡 山 三 中	蓬 萊 中	湯 本 一 中	福 島 一 中	北 信 中	桜の聖母中	平 野 中
46	15	郡 山 三 中	郡 山 六 中	高 田 一 中	泉 崎 中	北 信 中	桜の聖母中	郡 山 三 中	福 島 三 中
47	16	郡 山 六 中	久之浜中	岳 陽 中	北 信 中	福 島 三 中	松 陵 中	北 信 中	岳 陽 中
48	17	久 之 浜 中	岳 陽 中	若 松 三 中	小名浜一中	泉 崎 中	郡 山 三 中	岳 陽 中	若 松 一 中
49	18	信 夫 中	郡 山 三 中	緑ヶ丘中	若 松 三 中	福 島 四 中	白 河 二 中	白河中央中	伊 達 中
50	19	磐 崎 中	郡 山 三 中	河 東 中	白河中央中	白河中央中	福 島 四 中	中央台南中	船 引 中
51	20	若 松 三 中	清 水 中	磐 崎 中	郡 山 三 中	中央台南中	矢 吹 中	若 松 三 中	梁 川 中
52	21	若 松 一 中	信 陵 中	白河中央中	郡 山 三 中	浅 川 中	梁 川 中	北 信 中	郡 山 三 中
53	22	泉 崎 中	郡 山 七 中	桃 陵 中	信 夫 中	白河中央中	喜多方二中	信 夫 中	中央台北中
54	23	信 陵 中	若 松 三 中	中央台北中	赤 井 中	白河中央中	桜の聖母中	桃 陵 中	鏡 石 中
55	24	泉 崎 中	梁 川 中	小名浜一中	高 田 中	白河中央中	大 越 中	赤 井 中	梁 川 中
56	25	岳 陽 中	西 郷 二 中	喜多方一中	桃 陵 中	本 宮 二 中	大 野 中	郡 山 三 中	中央台北中
57	26	郡 山 三 中	岳 陽 中	清 水 中	緑ヶ丘中	大 越 中	郡 山 三 中	信 夫 中	白河中央中
58	27	中央台北中	西 郷 二 中	泉 崎 中	若 松 四 中	古 殿 中	信 夫 中	二本松一中	西 郷 二 中
59	28	福 島 一 中	県 北 中	松 陵 中	小名浜一中	白河中央中	信 夫 中	中央台北中	大 越 中
60	29	福 島 一 中	郡 山 三 中	平 一 中	北 信 中	郡 山 三 中	大 越 中	郡 山 五 中	古 殿 中
61	30	赤 井 中	岳 陽 中	福 島 四 中	富 田 中	古 殿 中	郡 山 三 中	岩 代 中	福 島 三 中
62	令和元	県 北 中	二本松二中	西 郷 二 中	塩 川 中	郡 山 三 中	岩 代 中	原 町 二 中	東 中
63	2	新型コロナウイルス感染症拡大防止のため中止							
64	3	常 葉 中	小名浜二中	北 信 中	西 郷 二 中	郡 山 三 中	郡 山 四 中	西 郷 二 中	岳 陽 中
65	4	郡 山 三 中	二本松一中	福 島 一 中	福 島 四 中	郡 山 三 中	岳 陽 中	泉 中	渡 利 中
66	5	郡 山 三 中	植田中・玉川中	緑ヶ丘中	会津坂下中	郡 山 三 中	福 島 一 中	渡 利 中	泉 崎 中
67	6	郡 山 三 中	郡 山 七 中	西 郷 二 中	信 陵 中	郡 山 三 中	福 島 四 中	西 郷 一 中	船 引 中
68	7	郡 山 三 中	伊 達 中	緑ヶ丘中	福 島 四 中	郡 山 三 中	船 引 中	小名浜一中	富 田 中
69	8								

第68回福島県中学校体育大会バスケットボール競技

期 日 令和7年7月22日(火)~24日(木)

会 場 田村市総合体育館 他

〈男 子〉

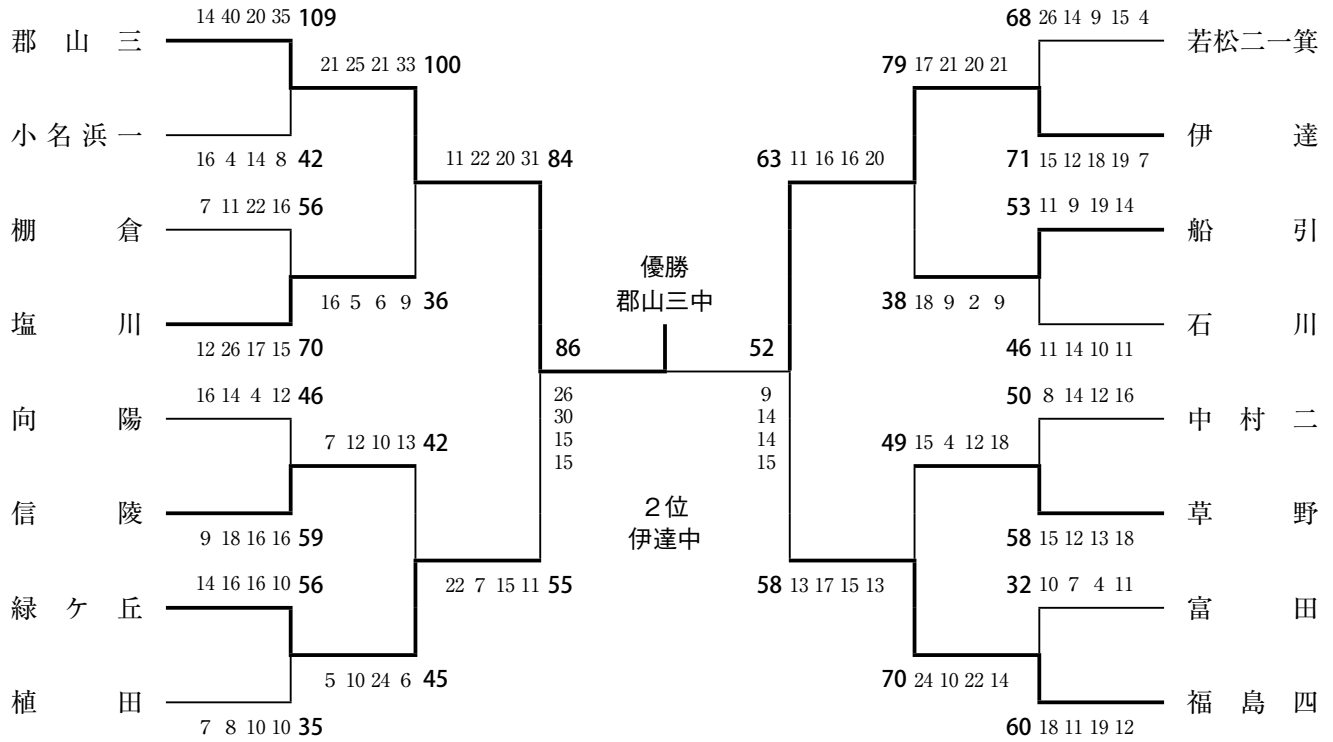

〈女 子〉

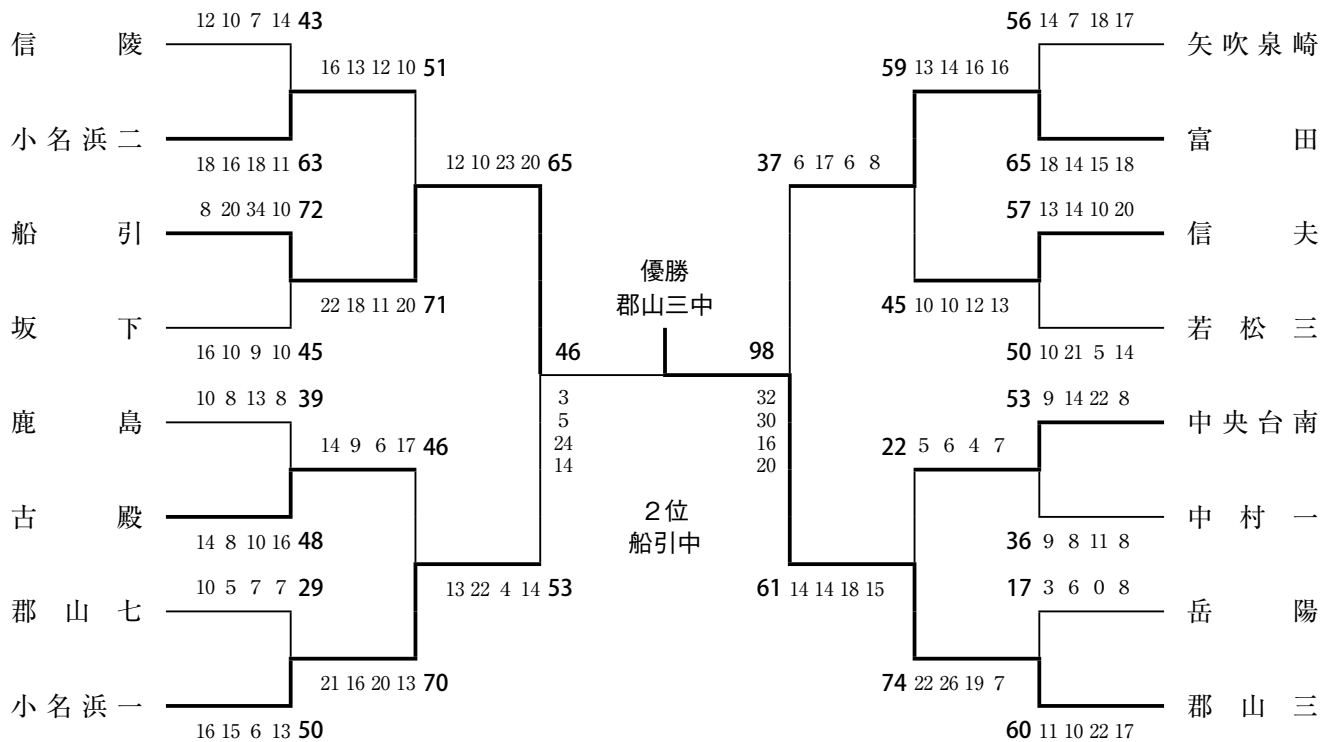

第55回東北中学校バスケットボール大会

期日 令和7年8月2日(土)～3日(日)

会場 由利本荘総合防災公園ナイスアリーナ 他

〈男子〉

予選リーグ Bブロック

伊達中 74 $\begin{pmatrix} 17-29 \\ 11-22 \\ 26-15 \\ 20-16 \end{pmatrix}$ 82 八竜中 (秋田1位) 伊達中 61 $\begin{pmatrix} 20-15 \\ 18-18 \\ 11-16 \\ 12-14 \end{pmatrix}$ 63 黒石野中 (岩手1位)

予選リーグ Dブロック

郡山三中 78 $\begin{pmatrix} 11-11 \\ 28-8 \\ 20-10 \\ 19-22 \end{pmatrix}$ 51 東水沢中 (岩手2位) 郡山三中 65 $\begin{pmatrix} 13-15 \\ 15-11 \\ 19-15 \\ 18-6 \end{pmatrix}$ 47 湯沢北中 (秋田2位)

決勝トーナメント

郡山三中 57 $\begin{pmatrix} 16-17 \\ 13-15 \\ 14-17 \\ 14-16 \end{pmatrix}$ 65 東北学院中 (宮城1位) 第3位 郡山三中

〈女子〉

予選リーグ Aブロック

郡山三中 74 $\begin{pmatrix} 20-9 \\ 20-7 \\ 24-7 \\ 10-14 \end{pmatrix}$ 37 鶴岡二中 (山形2位) 郡山三中 68 $\begin{pmatrix} 23-4 \\ 26-3 \\ 2-6 \\ 17-7 \end{pmatrix}$ 20 前沢中 (岩手2位)

予選リーグ Dブロック

船引中 58 $\begin{pmatrix} 9-18 \\ 14-12 \\ 14-14 \\ 17-10 \\ 4-0 \end{pmatrix}$ 54 藤崎・田舎館中 (青森2位) 船引中 53 $\begin{pmatrix} 16-21 \\ 16-18 \\ 8-19 \\ 13-13 \end{pmatrix}$ 71 盛岡白百合中 (岩手1位)

決勝トーナメント

郡山三中 68 $\begin{pmatrix} 14-8 \\ 16-14 \\ 15-13 \\ 23-16 \end{pmatrix}$ 51 土崎中 (秋田1位) 郡山三中 53 $\begin{pmatrix} 16-9 \\ 17-3 \\ 13-12 \\ 7-10 \end{pmatrix}$ 34 五橋中 (宮城1位)

第1位 郡山三中

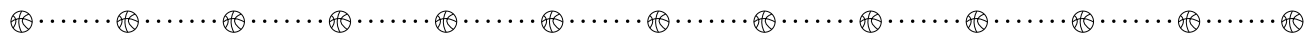

第55回全国中学校バスケットボール大会

期日 令和7年8月21日(木)～24日(日)

会場 サンアリーナせんだい 他

〈女子〉

予選リーグ

郡山三中 59 $\begin{pmatrix} 12-13 \\ 10-14 \\ 20-16 \\ 17-12 \end{pmatrix}$ 55 御田中 (愛知) 郡山三中 46 $\begin{pmatrix} 8-9 \\ 14-7 \\ 11-12 \\ 13-8 \end{pmatrix}$ 36 高川学園中 (山口)

決勝トーナメント 1回戦

郡山三中 57 $\begin{pmatrix} 16-6 \\ 10-12 \\ 23-8 \\ 8-9 \end{pmatrix}$ 35 日体桜華中 (東京)

2回戦

郡山三中 52 $\begin{pmatrix} 7-17 \\ 4-22 \\ 10-19 \\ 31-22 \end{pmatrix}$ 80 京都精華中 (京都)

第16回福島県U15バスケットボール選手権大会U14中学校チームの部

期 日 令和7年11月22日(土)～23日(日)

会 場 あいづ総合体育館

〈男 子〉

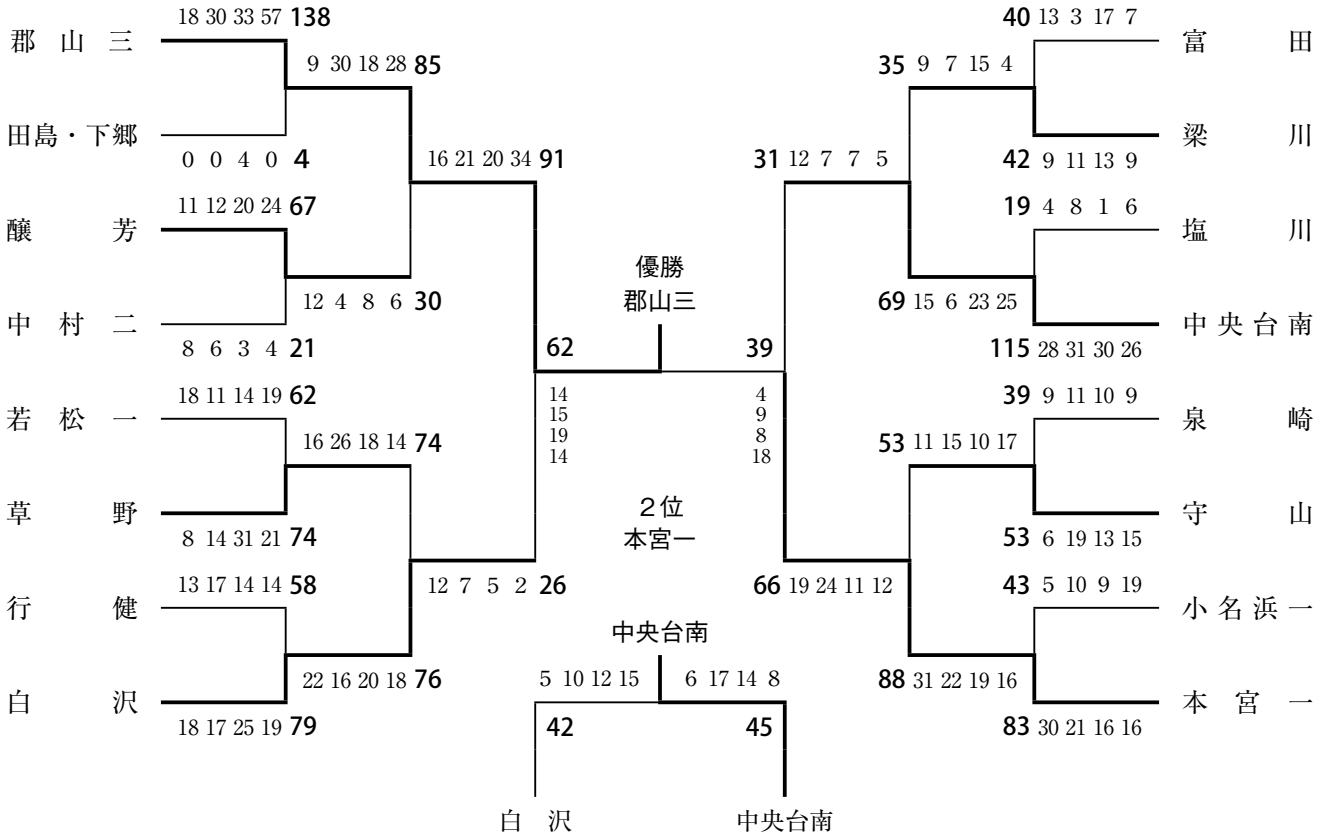

〈女 子〉

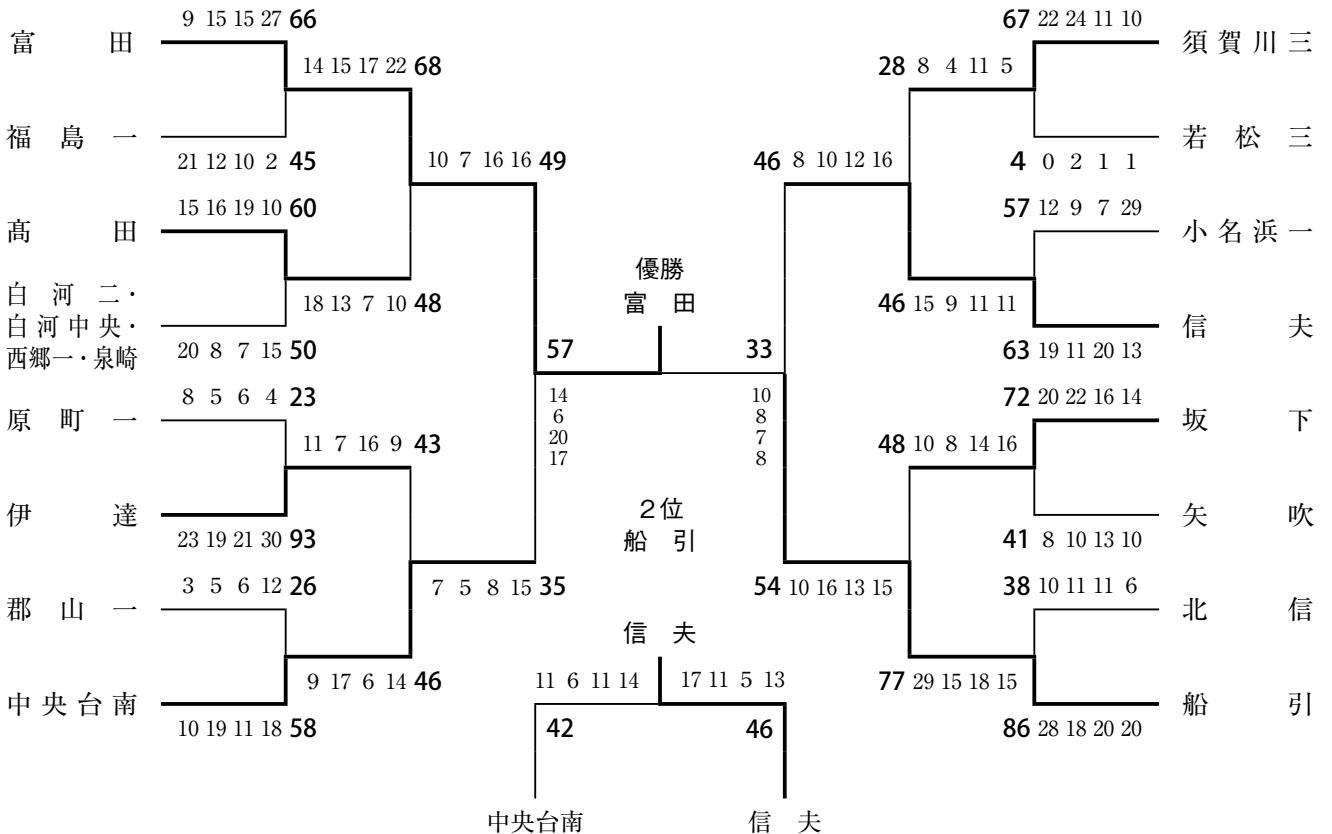

第6回全国U15バスケットボール選手権大会

期 日 令和8年1月4日(日)～8日(木)

会 場 武蔵野の森総合スポーツプラザ

〈男 子〉

1 回 戦

Bravely Nexus 43 $\left(\begin{array}{l} 14-13 \\ 12-12 \\ 10-11 \\ 7-20 \end{array} \right)$ 56 佐賀バルーンズU15
(佐 賀)

〈女 子〉

1 回 戦

郡山三中 42 $\left(\begin{array}{l} 10-12 \\ 4-13 \\ 15-21 \\ 13-9 \end{array} \right)$ 55 相模原女子大中学部
(神奈川)

福島県 U 15 新人大会 〈大会のあゆみ〉

回	年度	開催地	男 子		女 子	
			1 位	2 位	1 位	2 位
1	49	福島	移	渡利	若松三	本宮一
2	50	福島	喜多方二	福島四	福島四	行健
3	51	福島	郡山一	江名	白河中央	松陵
4	52	福島	松陵	白河中央	郡山一	白河中央
5	53	福島	若松二	郡山一	四倉	松陵
6	54	福島	松陵	平三	松陵	四倉
7	55	福島	松陵	白河二	松陵	平三
8	56	福島	若松一	松陵	松陵	須賀川二
9	57	福島	松陵	若松一	須賀川二	松陵
10	58	福島	松陵	若松二	若松一	須賀川一
11	59	福島	松陵	湯本一	蓬萊	須賀川三
12	60	福島	若松一	郡山二	蓬萊	松陵
13	61	郡山	野田	白河二	須賀川二	須賀川三
14	62	福島	松陵	平一	須賀川二	松陵
15	63	郡山	蓬萊	平一	蓬萊	二本松一
16	平成元	福島	清水	信陵	蓬萊	郡山三
17	2	郡山	蓬萊	渡利	郡山三	蓬萊
18	3	福島	信夫	蓬萊	蓬萊	二本松一
19	4	郡山	蓬萊	福島四	蓬萊	福島一
20	5	福島	信陵	信夫	須賀川三	猪苗代
21	6	須賀川	白河中央	須賀川二	須賀川三	桜の聖母
22	7	福島	泉崎	蓬萊	桜の聖母	蓬萊
23	8	須賀川	信夫	信陵	西郷二	棚倉
24	9	福島	野田	郡山三	西郷二	若松三
25	10	須賀川	湯本一	蓬萊	塙	西郷二
26	11	福島	泉崎	久之浜	若松三	塙
27	12	須賀川	須賀川一	郡山三	二本松一	塙
28	13	二本松	泉崎	郡山三	北信	福島一
29	14	福島	郡山三	郡山六	郡山三	桜の聖母
30	15	原町	郡山六	北信	松陵	岳陽
31	16	郡山	久之浜	小名浜一	福島四	梁川
32	17	石川町	郡山三	蓬萊	郡山七	伊達
33	18	会津	磐崎	郡山三	白河中央	本宮一
34	19	いわき	磐崎	須賀川一	矢吹	白河二
35	20	南相馬	信陵	若松一	梁川	植田
36	21	福島	泉崎	信夫	白河中央	桜の聖母
37	22	郡山・田村	中央台北	若松三	白河中央	若松五
38	23	白河・石川	高田	中央台北	白河中央	赤井
39	24	会津	岳陽	若松三	赤井	大越
40	25	田村	郡山三	緑ヶ丘	大越	郡山三
41	26	白河	中央台北	泉崎	二本松一	西郷二
42	27	伊達	福島一	若松四	信夫	中央台北
43	28	いわき	福島一	郡山三	大越	郡山三
44	29	郡山	赤井	福島四	古殿	郡山三
45	30	会津	二本松二	平一	郡山三	東松
46	令和元	会津	Z E P H Y R S	岳陽	郡山三	若松三
47	2	新型コロナウイルス感染拡大防止のため中止				
48	3	新型コロナウイルス感染拡大防止のため中止				
49	4	白河・福島・田村	郡山三	会津クラブU-15	郡山三	渡利
50	5	田村	Z E P H Y R S	郡山三	郡山三	船引
51	6	会津	大雪のため中止			
52	7	会津	郡山三	Bravely Nexus	Bravely Nexus	Fukushima M-78ers
53	8					

第52回福島県U15新人バスケットボール大会

期 日 令和8年2月14日(土)~15日(日)

会 場 やぶさめアリーナ 他

〈男 子〉

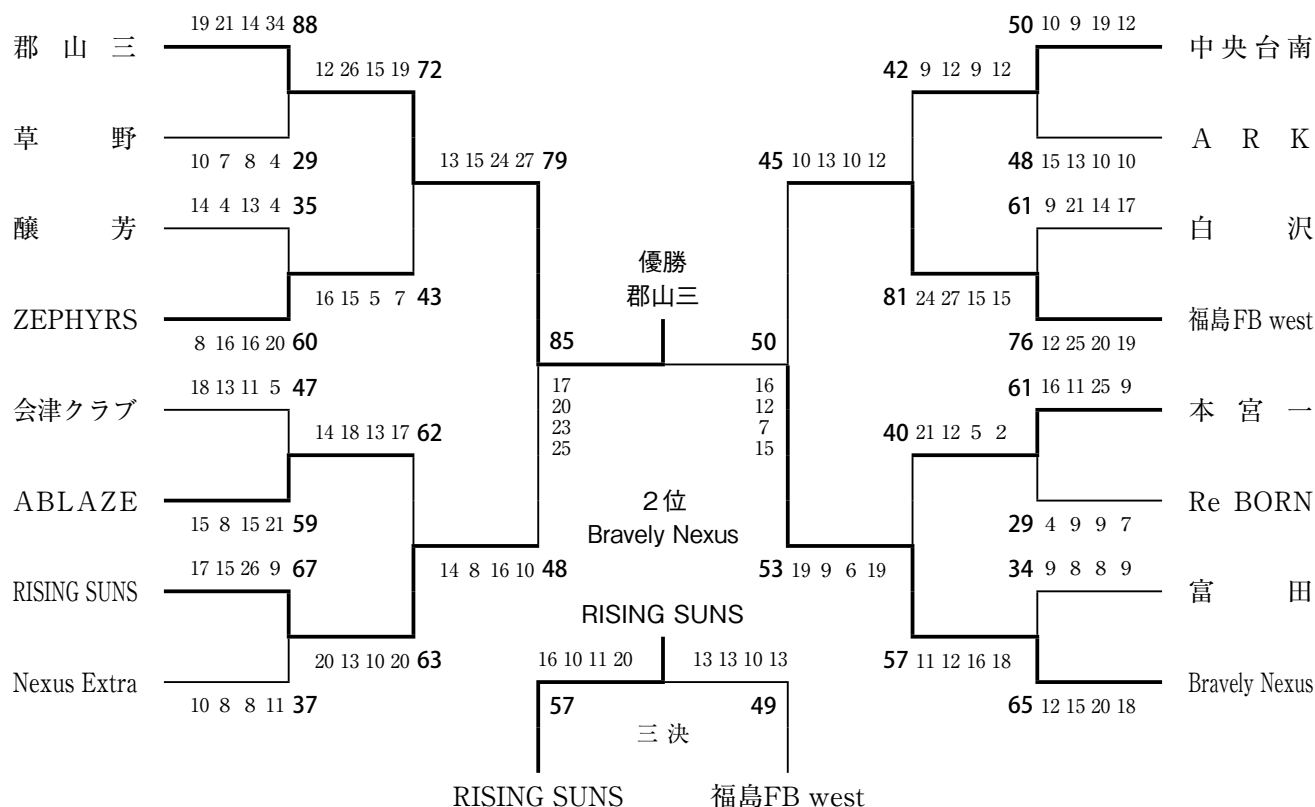

〈女 子〉

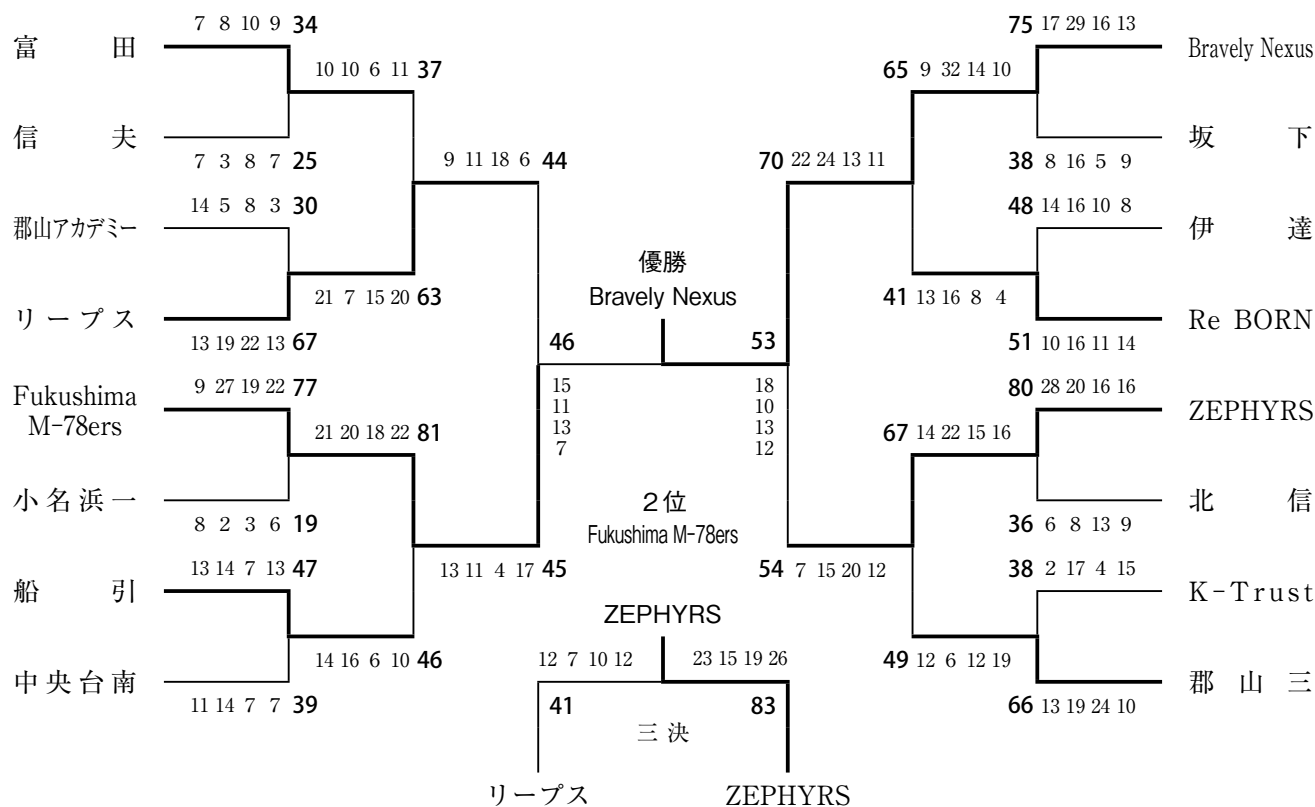

2025 福島県U15バスケットボールリーグ戦

期日 令和7年8月23日(土)~10月19日(日)

会場 県内各会場

〈男子〉

Aリーグ

	Bravely Nexus	ZEPHYRS	Ambition	磐梯ブラックダイヤモンドズ U15	福島 Sirius Blacks U15	ABLAZE
Bravely Nexus	-	66-80 ×	149-26 ○	69-43 ○	68-53 ○	89-54 ○
ZEPHYRS	80-66 ○	-	121-20 ○	65-50 ○	99-67 ○	87-46 ○
Ambition	26-149 ×	20-121 ×	-	47-83 ×	10-149 ×	24-125 ×
磐梯ブラックダイヤモンドズ U15	43-69 ×	50-65 ×	83-47 ○	-	51-83 ×	66-71 ×
福島 Sirius Blacks U15	53-68 ×	67-99 ×	149-10 ○	83-51 ○	-	89-48 ○
ABLAZE	54-89 ×	46-87 ×	125-24 ○	71-66 ○	48-89 ×	-

Bリーグ

	Bravely Nexus Extra	RISING SUNS	OUTLAW U15	ReBORN ∞	喜多方クラブ	郡山バスケットボールアカデミー
Bravely Nexus Extra	-	55-70 ×	60-72 ×	50-38 ○	85-31 ○	31-72 ×
RISING SUNS	70-55 ○	-	50-49 ○	97-40 ○	80-50 ○	57-40 ○
OUTLAW U15	72-60 ○	49-50 ×	-	71-54 ○	88-51 ○	55-64 ×
ReBORN ∞	38-50 ×	40-97 ×	54-71 ×	-	66-70 ×	50-79 ×
喜多方クラブ	31-85 ×	50-80 ×	51-88 ×	70-66 ○	-	43-82 ×
郡山バスケットボールアカデミー	72-31 ○	40-57 ×	64-55 ○	79-50 ○	82-43 ○	-

Cリーグ

	ARK Ballers Project	CITIZENSHIP	OSG	SABC	福島ファイヤーボンズWEST	UNION
ARK Ballers Project	-	53-47 ○	61-45 ○	84-39 ○	47-47 △	82-49 ○
CITIZENSHIP	47-53 ×	-	69-45 ○	72-26 ○	42-40 ○	88-51 ○
OSG	45-62 ×	45-69 ×	-	95-38 ○	48-55 ×	79-51 ○
SABC	39-84 ×	26-72 ×	38-95 ×	-	37-87 ×	55-69 ×
福島ファイヤーボンズWEST	47-47 △	40-42 ×	55-48 ○	87-37 ○	-	42-67 ×
UNION	49-82 ×	51-88 ×	51-79 ×	69-55 ○	67-42 ○	-

Dリーグ

	GENIUS	JAM	福島ファイヤーボンズEAST	ReBORN	会津クラブ U-15	福島ファイヤーボンズU15
GENIUS	-	38-88 ×	41-70 ×	29-73 ×	56-68 ×	32-89 ×
JAM	88-38 ○	-	70-65 ○	79-73 ○	81-82 ×	42-131 ×
福島ファイヤーボンズEAST	70-41 ○	65-70 ×	-	49-86 ×	76-70 ○	40-74 ×
ReBORN	73-29 ○	73-79 ×	86-49 ○	-	69-65 ○	50-100 ×
会津クラブ U-15	68-56 ○	82-81 ○	70-76 ×	65-69 ×	-	29-96 ×
福島ファイヤーボンズU15	89-32 ○	131-42 ○	74-40 ○	100-50 ○	96-29 ○	-

〈女子〉

Aリーグ

	Bravely Nexus	郡山バスケットボールアカデミー	Fukushima M78ers	RISING STAR BC	MONSTER ARROWS	K-Trust
Bravely Nexus	-	84-26 ○	41-57 ×	95-27 ○	64-50 ○	61-16 ○
郡山バスケットボールアカデミー	26-84 ×	-	24-78 ×	66-56 ○	54-58 ×	33-50 ×
Fukushima M78ers	57-41 ○	78-24 ○	-	79-27 ○	48-59 ×	72-22 ○
RISING STAR BC	27-95 ×	56-66 ×	27-79 ×	-	50-79 ×	39-46 ×
MONSTER ARROWS	50-64 ×	60-41 ○	59-48 ○	79-50 ○	-	76-43 ○
K-Trust	16-61 ×	50-33 ○	22-72 ×	46-39 ○	43-76 ×	-

Bリーグ

	リーブスアカデミー二本松	Fukushima M87ers	Syrjyk	ReBORN	RISING SUNS	Platinum SHIPS
リーブスアカデミー二本松	-	94-21 ○	94-41 ○	58-58 △	113-29 ○	71-31 ○
Fukushima M87ers	21-94 ×	-	41-39 ○	24-49 ×	47-38 ○	36-44 ×
Syrjyk	41-94 ×	39-41 ×	-	34-87 ×	64-58 ○	33-66 ×
ReBORN	58-58 △	49-24 ○	87-34 ○	-	76-40 ○	55-21 ○
RISING SUNS	29-113 ×	38-47 ×	58-64 ×	40-76 ×	-	39-72 ×
Platinum SHIPS	31-71 ×	44-36 ○	66-33 ○	21-55 ×	72-39 ○	-

Cリーグ

	OUTLAW U15	会津クラブ U-15	Bravely Nexus Extra	Lien Fort FD	8 BALLERS	福島ファイヤーボンズU15
OUTLAW U15	-	63-51 ○	93-28 ○	63-39 ○	59-42 ○	33-64 ×
会津クラブ U-15	51-63 ×	-	47-47 △	72-73 ×	54-84 ×	36-93 ×
Bravely Nexus Extra	28-93 ×	47-47 △	-	23-61 ×	43-70 ×	16-73 ×
Lien Fort FD	39-62 ×	73-72 ○	61-23 ○	-	62-48 ○	47-61 ×
8 BALLERS	42-59 ×	84-54 ○	70-43 ○	48-62 ×	-	30-92 ×
福島ファイヤーボンズU15	64-33 ○	93-30 ○	73-16 ○	61-47 ○	92-30 ○	-

Dリーグ

	郡山第三	F-STARS	ZEPHYRS	磐梯ブラックダイヤモンドズ U15	OSG
郡山第三	-	72-42 ○	58-59 ×	77-44 ○	116-56 ○
F-STARS	42-72 ×	-	37-73 ×	47-31 ○	54-40 ○
ZEPHYRS	59-58 ○	73-37 ○	-	75-41 ○	80-44 ○
磐梯ブラックダイヤモンドズ U15	44-77 ×	31-47 ×	41-75 ×	-	60-55 ○
OSG	56-116 ×	40-54 ×	44-80 ×	55-60 ×	-

第5回マクドナルド福島県U12ウィンターカップ選手権大会

期 日 令和7年12月14日(日)~21日(日)

会 場 あいづ総合体育館 他

〈男 子〉

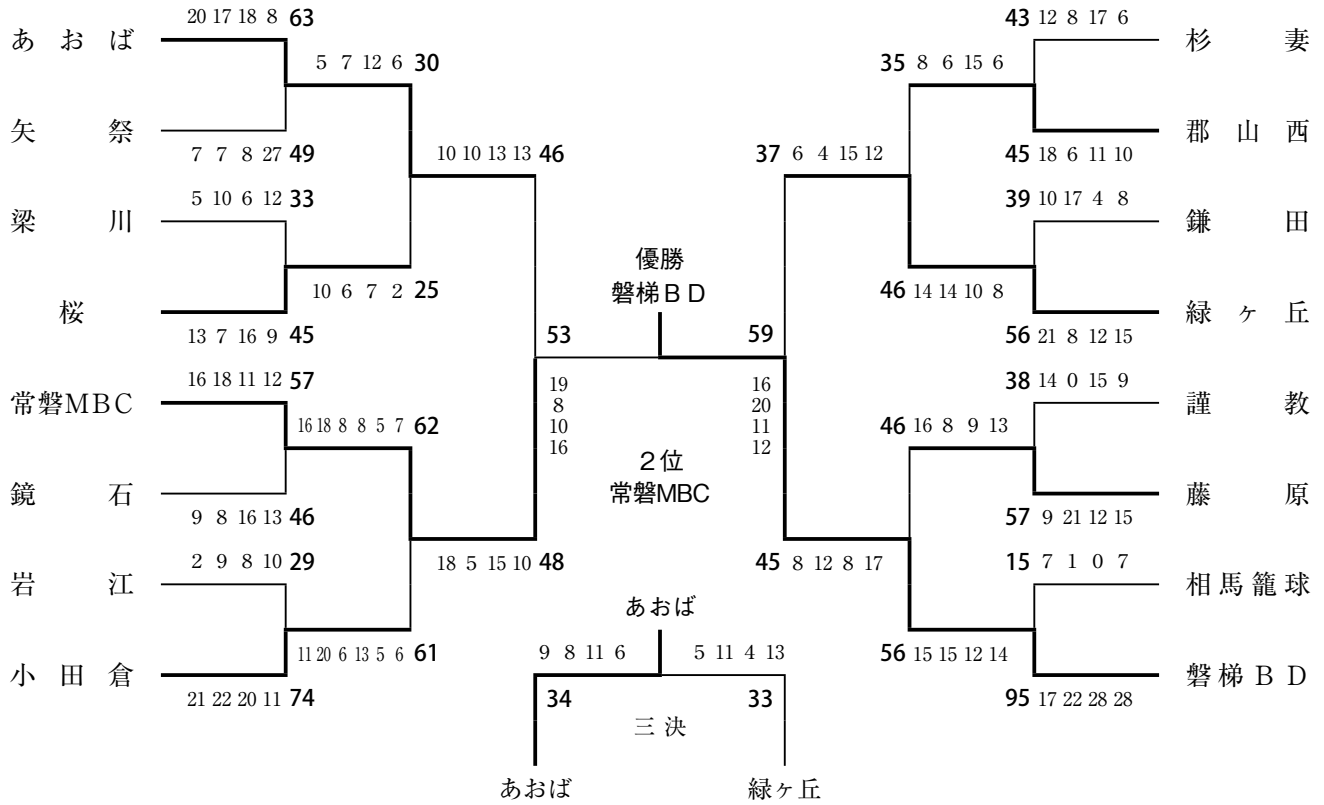

〈女 子〉

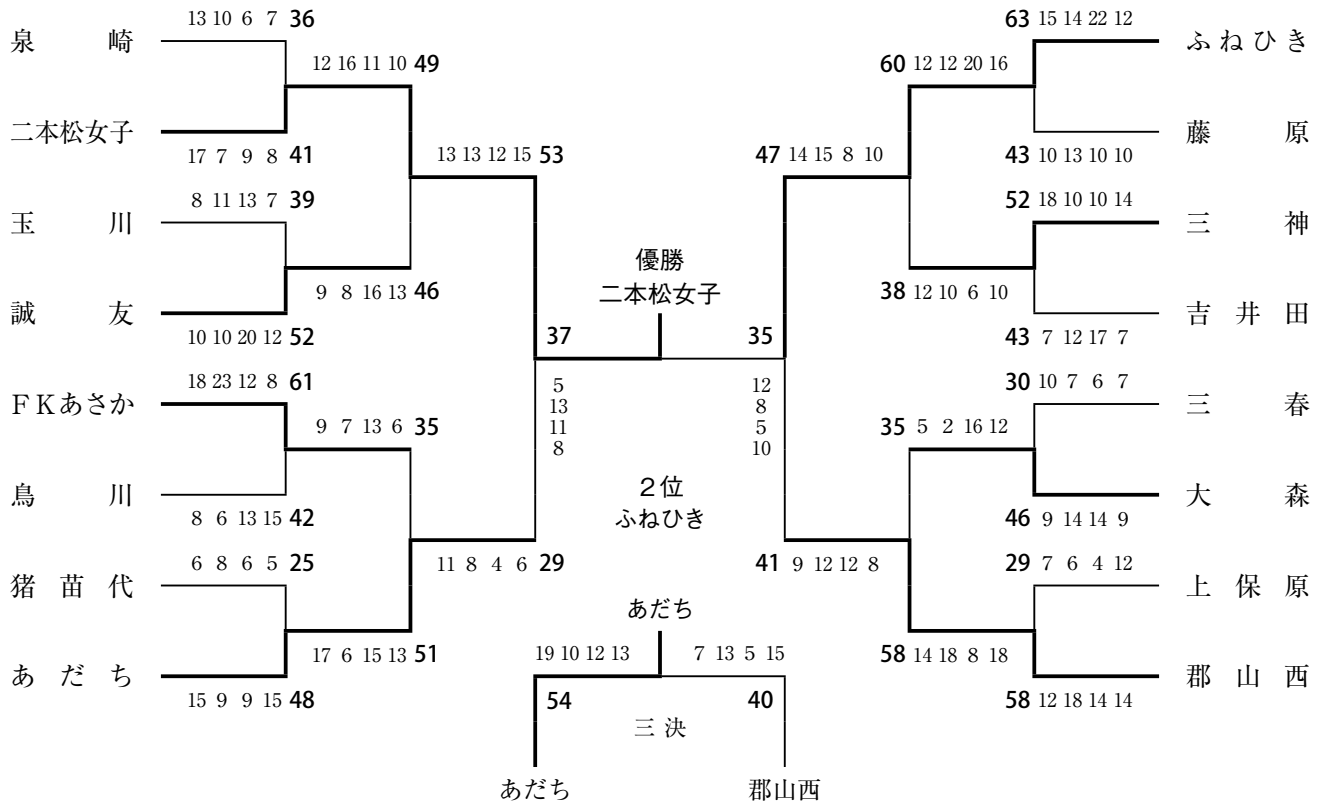

第45回東北ミニバスケットボール交歓大会

期日 令和8年2月28日(土)～3月1日(日)

会場 奥州市総合体育館 他

〈男子〉

Bブロック	緑ヶ丘MBC	56 — 35	黒西 (岩手)	緑ヶ丘MBC	39 — 57	P O P 仙台 (宮城)
A B 2位戦	緑ヶ丘MBC	49 — 29	湯沢西 (秋田)			
Cブロック	あおば	28 — 31	石巻B B (宮城)	あおば	57 — 36	Essential ballers (秋田)
C D 2位戦	あおば	42 — 57	山目 (岩手)			
Fブロック	常磐MBC	47 — 25	柏 (青森)	常磐MBC	40 — 33	おだき (岩手)
E F 1位戦	常磐MBC	37 — 56	成田 (宮城)			

〈女子〉

Gブロック	ふねひき	48 — 47	栄 (青森)	ふねひき	49 — 40	松原 (山形)
G H 1位戦	ふねひき	31 — 35	新山 (秋田)			
Jブロック	あだち	41 — 35	余目 (山形)	あだち	50 — 58	第五ドリームズ (秋田)
I J 2位戦	あだち	41 — 40	立町 (宮城)			
Kブロック	郡山西	37 — 30	増田西 (宮城)	郡山西	37 — 25	出羽 (山形)
K L 1位戦	郡山西	24 — 26	増田女子 (秋田)			



第57回マクドナルド全国ミニバスケットボール大会

期日 令和8年3月28日(土)～31日(火)

会場 京王アリーナ TOKYO

〈男子〉

磐梯ブラック ダイヤモンド U12	45	$\begin{pmatrix} 5-14 \\ 10-9 \\ 12-16 \\ 18-18 \end{pmatrix}$	47	中原セブンティーン (神奈川)
磐梯ブラック ダイヤモンド U12	46	$\begin{pmatrix} 9-13 \\ 15-7 \\ 4-16 \\ 18-12 \end{pmatrix}$	48	RISING JAM U12 (長野)
磐梯ブラック ダイヤモンド U12	34	$\begin{pmatrix} 7-23 \\ 7-16 \\ 12-12 \\ 8-25 \end{pmatrix}$	76	都跡ミニバスケット ボールスクール (奈良)

〈女子〉

二本松女子ミニバスケット ボールクラブスポーツ少年団	30	$\begin{pmatrix} 7-2 \\ 13-6 \\ 2-15 \\ 8-2 \end{pmatrix}$	25	千松B・MAGIC (徳島)
二本松女子ミニバスケット ボールクラブスポーツ少年団	23	$\begin{pmatrix} 9-3 \\ 2-10 \\ 3-7 \\ 9-8 \end{pmatrix}$	28	諫早市立御館山小学校 (長崎)
二本松女子ミニバスケット ボールクラブスポーツ少年団	36	$\begin{pmatrix} 8-8 \\ 9-8 \\ 2-7 \\ 17-11 \end{pmatrix}$	34	西宮浜SEAGULLS (兵庫)

編集後記

(一社)福島県バスケットボール協会

専務理事 安 齋 司

令和7年度も計画に基づき滞りなく諸事業を実施できましたことに対し、関係各位に深く感謝申し上げます。また、今年度も各カテゴリーで東北大会優勝など表彰規定の基づく表彰式ができましたことを嬉しく思います。

JBA（公益財団法人日本バスケットボール協会）では、2026年度からU15において、学校の部活動かクラブのどちらに登録するか5月末までに決めなくてはならなくなります。さらに、それぞれの登録による大会を開催するようになります。いろいろな面で、ご苦勞をおかけすることもあるかと思いますが、よろしくお願ひします。

また、JBAではコンプライアンスのさらなる強化を進めております。コンプライアンスとは「法令順守」ということですが、「法令には違反していないが社会規範として許されない」ということも含まれるようになってきました。他によく言われるのがインテグリティということがあります。インテグリティとは「誠実」「真摯」「高潔」といった意味があります。コンプライアンスは、定められたルールを守るため外面的で他律性が強いのですが、インテグリティは個人の意識や姿勢が軸となるため内面的で自律的な要素が強いと言われます。

選手、保護者、役員、観客などすべてのバスケットボールファミリーのみなさんとともに、コンプライアンスに関する理解を深めるとともに自らのインテグリティ精神を高める努力を続け、より良い福島県のバスケットボール環境を築き上げられますよう、お願ひ申し上げ編集後記とさせていただきます。

<メ 毛>

A series of horizontal dashed lines for writing.

<メ 毛>

A series of horizontal dashed lines for writing.